

MERTECH®

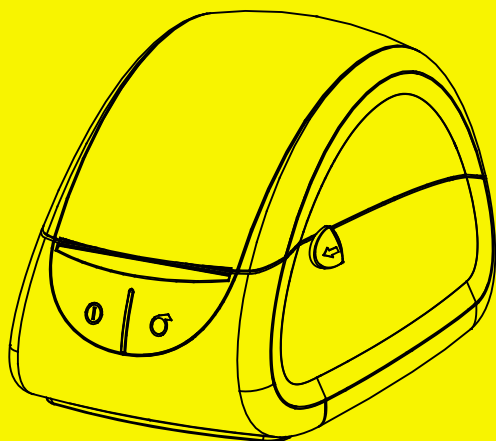

ПРИНТЕР
ЭТИКЕТОК

MERTECH EVA LP 58/80

КРАТКОЕ
РУКОВОДСТВО

КОМПЛЕКТАЦИЯ

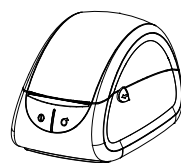

Принтер

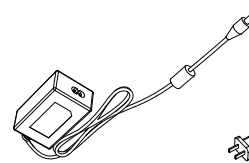

Адаптер питания

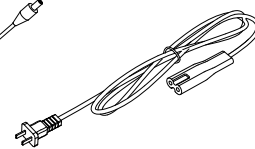

Сетевой кабель

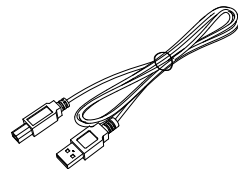

Кабель USB

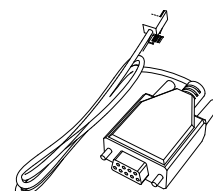

Кабель RS232



Рулон
термоленты



Краткое руководство

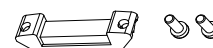

Фиксатор кабелей

Электронную версию руководства и другие файлы, можно скачать на официальном сайте производителя во вкладке "Файлы для скачивания" по адресу: <https://mertech.ru/termoprinter-lpkih-ehhtiketok-mprint-lp80-eva-rs232-usb-black/>

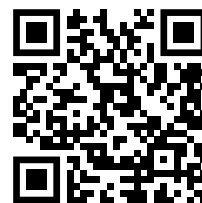

СОСТАВ ИЗДЕЛИЯ

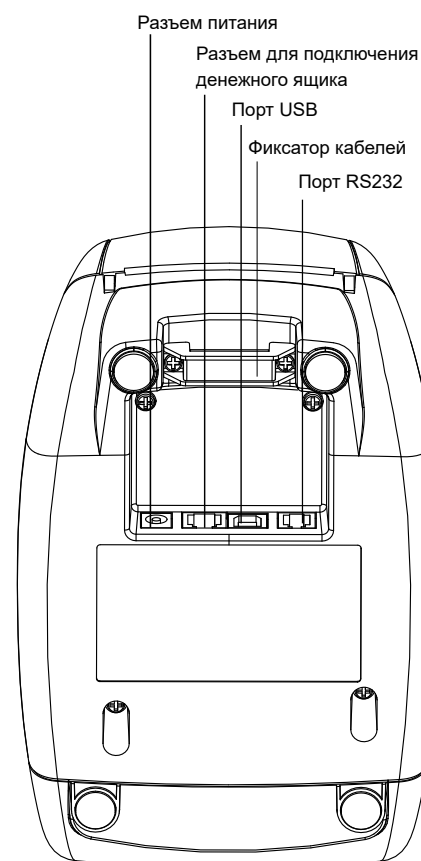
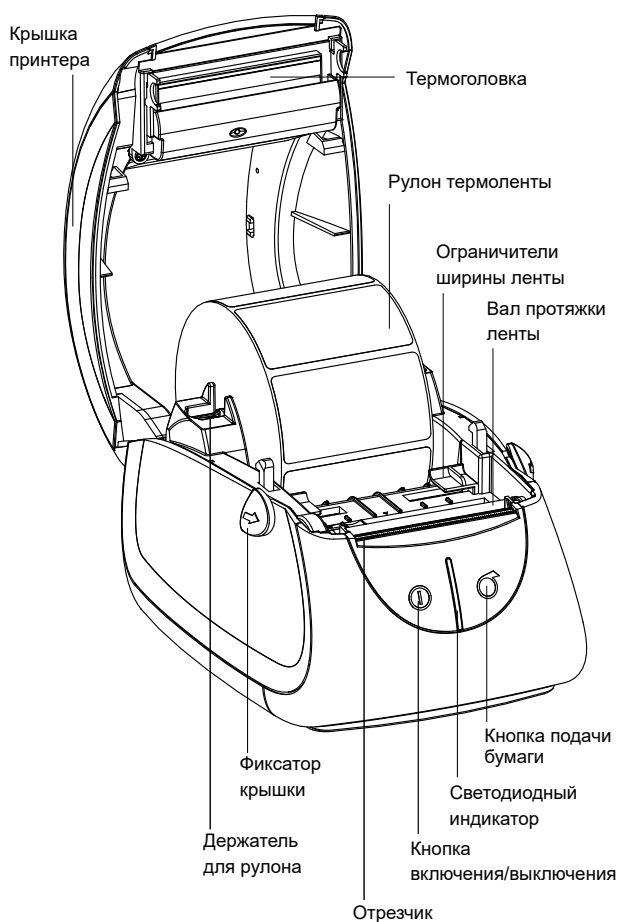

ЗАГРУЗКА ТЕРМОЛЕНТЫ

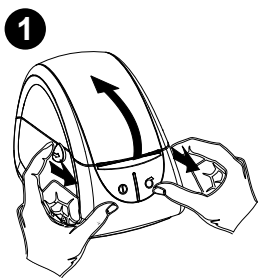

1) Потяните одновременно оба фиксатора крышки принтера, как показано на рисунке 1. Откройте крышку принтера.

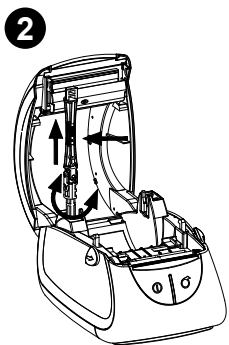

2) Поднимите вал держателя в вертикальное положение (рисунок 2) и потяните его вверх по направлению до упора. Вращением вала выберите и установите один из трех вариантов диаметра втулки. Выбранный размер отображается на верхней грани вала. Диаметр втулки используемого рулона может быть 0,5 дюйма (1,27 см), 1 дюйм (2,54 см) или 1,5 дюйма (3,8 см).

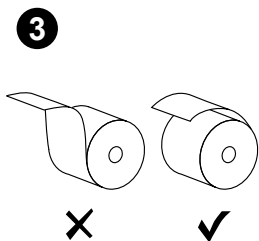

3) Поверните рулон так, как показано на рисунке 3.

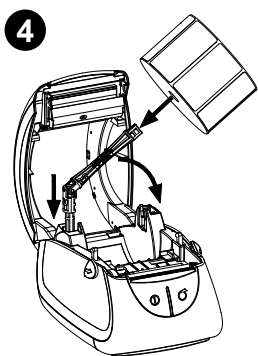

4) Установите рулон с лентой на вал держателя и установите вал держателя в фиксатор в корпусе принтера согласно рисунку 4.

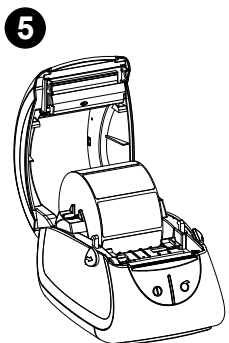

5) Установите ограничители ширины ленты на максимальную ширину, поместите между ними ленту. Сдвиньте ограничители по ширине используемого материала, не деформируя ленту (рисунок 5). Края ленты должны находиться под ограничителями

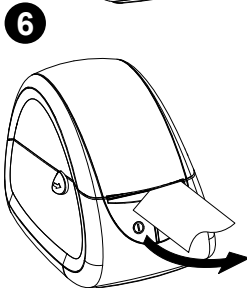

6) Вытяните ленту так, чтобы край первой термозтикетки выходил за границы передней части принтера (рисунок 6). Закройте крышку принтера. При необходимости, оторвите излишки материала.

7) В случае использования больших рулонов материала, установите рулон на внешнем держателе как показано на рисунке 7

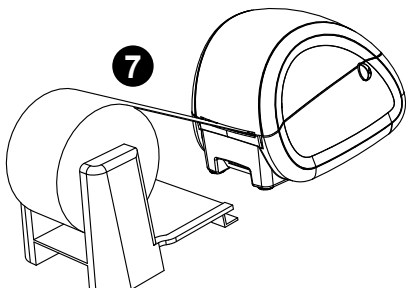

ПОДКЛЮЧЕНИЕ ПИТАНИЯ

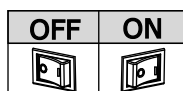

1

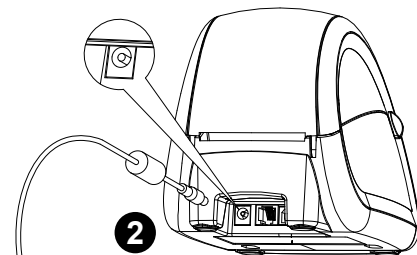

2



3

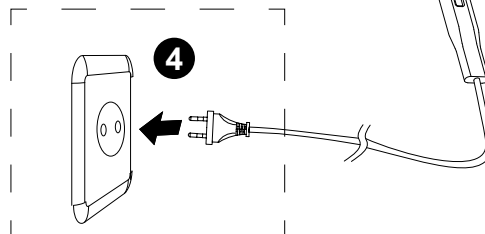

4

ПОДКЛЮЧЕНИЕ ВНЕШНИХ УСТРОЙСТВ

1) Денежный ящик

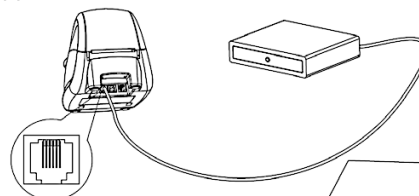

2) USB

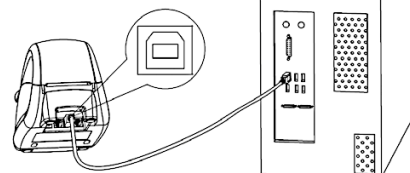

3) RS232

