

Контрольно-кассовая техника

PAY VKP-80К-ФА

Инструкция по модернизации и настройке

2018

Оглавление

1.	Общие указания	3
2.	Модернизация ККТ	5
2.1	PayVKP-80K.....	5
2.2	ПТК Ярус-01К	11
3.	Настройка ПУ для работы с ККТ	17
3.1	Общие указания	17
3.2	Настройка ПУ Custom VKP-80 / VKP-80II	19
3.3	Настройка ПУ Custom VKP-80II-SX.....	24
4.	Подключение ККТ к ПК	41
4.1	Установка Драйвера ФР.....	41
4.2	Подключение через COM (RS-232)	43
4.3	Подключение через USB (VCOM).....	44
4.4	Подключение через Ethernet.....	48
4.5	Ошибки при подключении.....	49
5.	Настройка ККТ	50
5.1	Ввод заводского номера ККТ.....	50
5.2	Настройка таблиц ККТ для работы с ПУ (печатающим устройством)	51
5.3	Настройка даты и времени	53
5.4	Проверка печати: тестовый прогон.....	54
5.5	Настройка печати QR кода	56
5.6	Настройки ОФД и регистрация ККТ.....	58
5.7	Экспорт/импорт настроек	59
6.	Настройка ККТ и ПК для передачи данных.....	60
6.1	Подключение по USB (протокол RNDIS) в Windows XP (SP3).....	60
6.2	Подключение по USB (протокол RNDIS) в Windows 7	70
6.3	Подключение через Ethernet.....	76
6.4	Подключение через Wi-Fi.....	79
	Приложение 1: Установка переключателей в памяти ПУ Custom VKP80, VKP80II, VKP80II-SX	82
	Приложение 2: Ошибки : «116: Ошибка ОЗУ» и «120: Замена ПО».....	86
	Приложение 3: Технологическое обнуление	87
	Приложение 4: Распиновка кабеля.....	90
	Приложение 5: Обновление ПО модуля PayNEW.....	93

ООО «Пэй киоск»

Версия документа: 1.30

Дата документа: 19.07.2018

1. Общие указания

Перед настройкой контрольно-кассовой техники **РАУ VKP-80К-ФА** (далее - ККТ) необходимо ознакомиться с настоящей инструкцией, Паспортом ККТ, руководством по эксплуатации ККТ.

Лица, осуществляющие техническое обслуживание ККТ, должны иметь удостоверение на право технического обслуживания ККТ, выдаваемое в установленном порядке, а также группу по электробезопасности не ниже III.

Используемые сокращения

ККТ	Контрольно-кассовая техника РАУ VKP-80К-ФА
ПУ	Печатающее устройство (термопринтер)
ОФД	Оператор фискальных данных
ПК	Персональный компьютер.
ФН	Фискальный накопитель
ИФНС	Инспекция федеральной налоговой службы
РЭ	Руководство по эксплуатации

Описание процедуры доработки и настройки

1. Разбор ККТ РауVKP-80К и ПТК Ярус-01К.
2. Замена или перепрограммирование процессора ККТ РауVKP-80К или ПТК Ярус-01К.
3. Подключение Фискального модуля РауNEW к ККТ РауVKP-80К или ПТК Ярус-01К.
4. Подготовка печатающего устройства (термопринтера).
5. Сборка ККТ РАУ VKP-80К-ФА.
6. Ввод заводского номера, настройка и тестирование ККТ РАУ VKP-80К-ФА.
7. Настройка ККТ и ПК для передачи данных.

Описание комплекта модернизации

Комплект модернизации ККТ РауVKP-80К или ПТК Ярус-01К до ККТ «**РАУ VKP-80К-ФА**» включает в себя:

1. Фискальный модуль РауNEW
2. Паспорт ККТ «РАУ VKP-80К-ФА»
3. Шильдик ККТ «РАУ VKP-80К-ФА»
4. Кабель содениения Фискального модуля РауNEW с ККТ РауVKP-80К или ПТК Ярус-01К.
5. Кабель Micro USB
6. Самоклеящаяся лента контакт или двухсторонний скотч.

Приобретается **дополнительно** (опционально):

1. Провод Ethernet.
2. Процессор Nuvoton W78E516D с прошивкой;
3. Фискальный накопитель ФН-1;
4. Корпус ККТ «PAY VKP-80К-ФА».

Описание фискального модуля PayNEW



Рисунок 1: Разъемы подключения фискального модуля PayNEW

2. Модернизация ККТ

2.1 PayVKP-80K

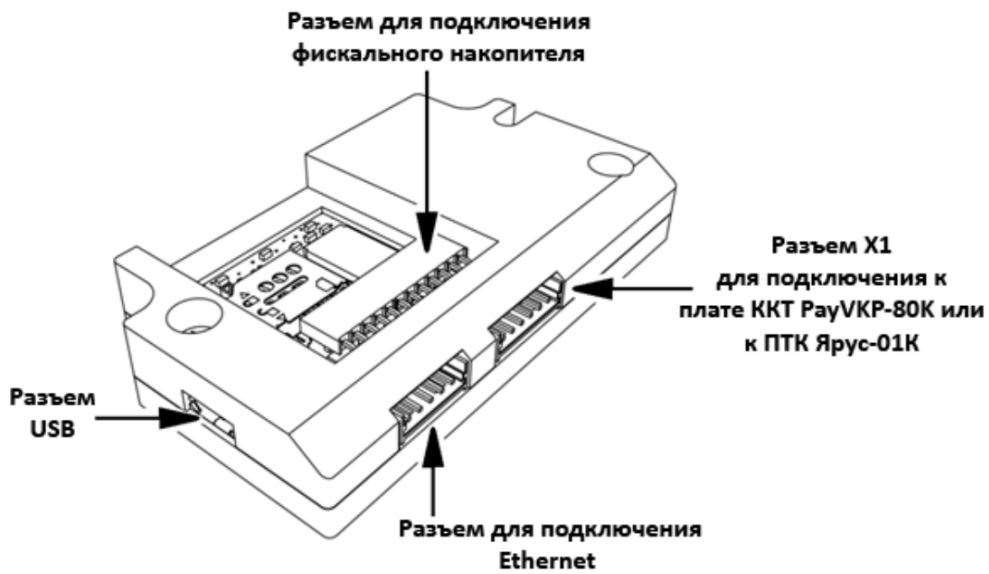

Внимание: Перед разборкой отключите внешний блок питания от ККТ!

1. Снимите пломбу и выкрутите винты, крепящие блок управления «PayVKP-80K» к основанию печатающего устройства.

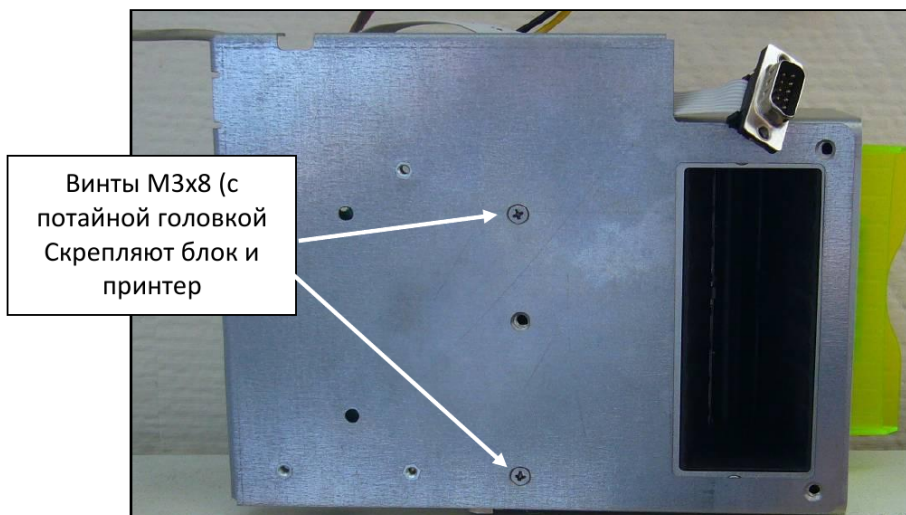

2. Отключите основной блок от интерфейсных разъемов печатающего устройства и снимите блок.

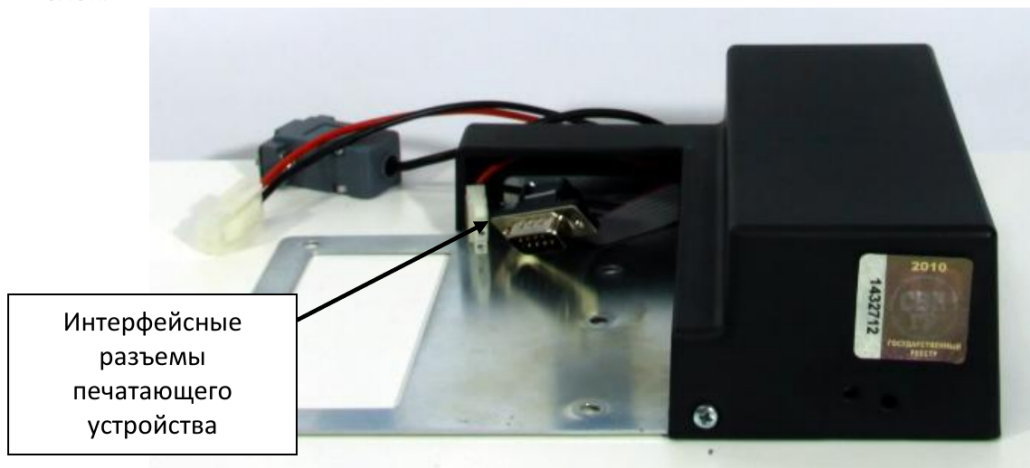

3. Выверните винты М3, крепящие крышку к основанию блока управления:



4. Снимите крышку блока управления.



5. Отключите блок фискальной памяти (ФП) с проводом и блок ЭКЛЗ с проводом.

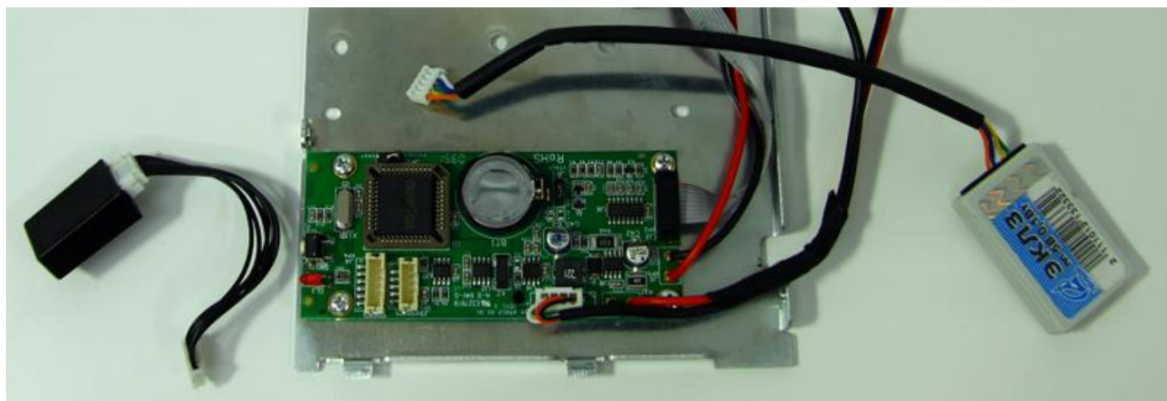

Блок ФП и блок ЭКЛЗ в дальнейшей работе не потребуются.

6. Извлеките центральный процессор из колодки U1.

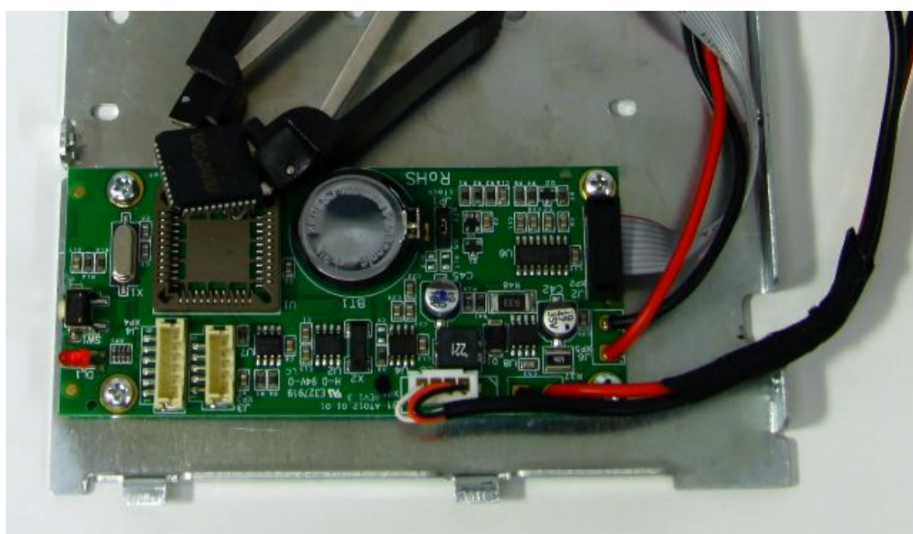

7. Используя программатор, замените прошивку центрального процессора Nuvoton W78E516D (Winbond W78E516D) на **PayVKP80K_Nuvoton_X.hex.**, где "X" версия прошивки.

Файл прошивки *PayVKP80K_Nuvoton_X.hex* доступен на сайте www.paykiosk.ru или по запросу на электронную почту службы технической поддержки support@paykiosk.ru





*Внимание: Перед загрузкой новой прошивки в процессор Nuvoton W78E516D, его необходимо полностью стереть. Как основную, так и **BOOT** область. Очистка **BOOT** области имеет важное значение, и сказывается на дальнейшей работе.*

Если нет возможности использовать программатор, то можно приобрести дополнительно уже запрограммированный процессор Nuvoton W78E516D и установить его взамен ранее использовавшегося.

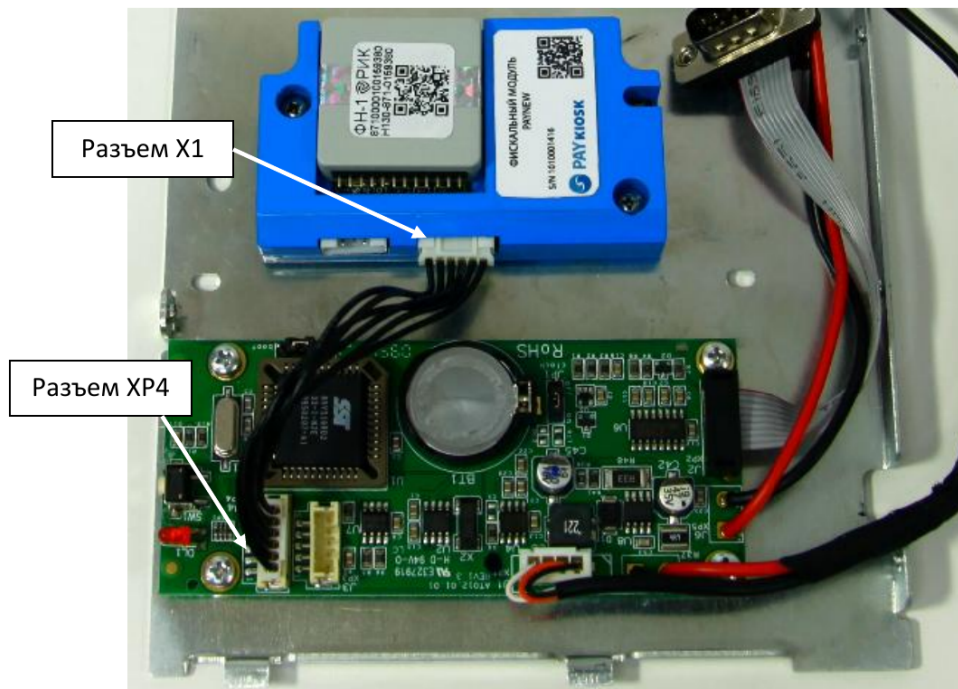
8. Установите процессор Nuvoton W78E516D с прошивкой *PayVKP80K_Nuvoton_X.hex* в колодку U1.
9. Установите фискальный накопитель (ФН) в фискальный модуль PayNEW.
10. Используя кабель из комплекта поставки, соедините разъем **X1** на фискальном модуле PayNEW и разъем **XP4** на центральной плате ККТ PayVKP-80K (AT012.01.01).

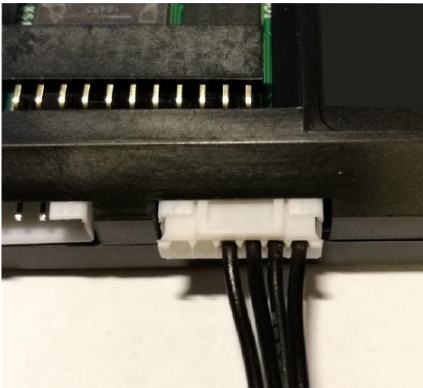

Обратите внимание, что провод имеет разную распиновку с каждой стороны и важно правильно подключить провода в соответствующий разъем.

Разъем X1	Разъем XP4 (ревизия платы AT012.01.01 вариант 1)
	

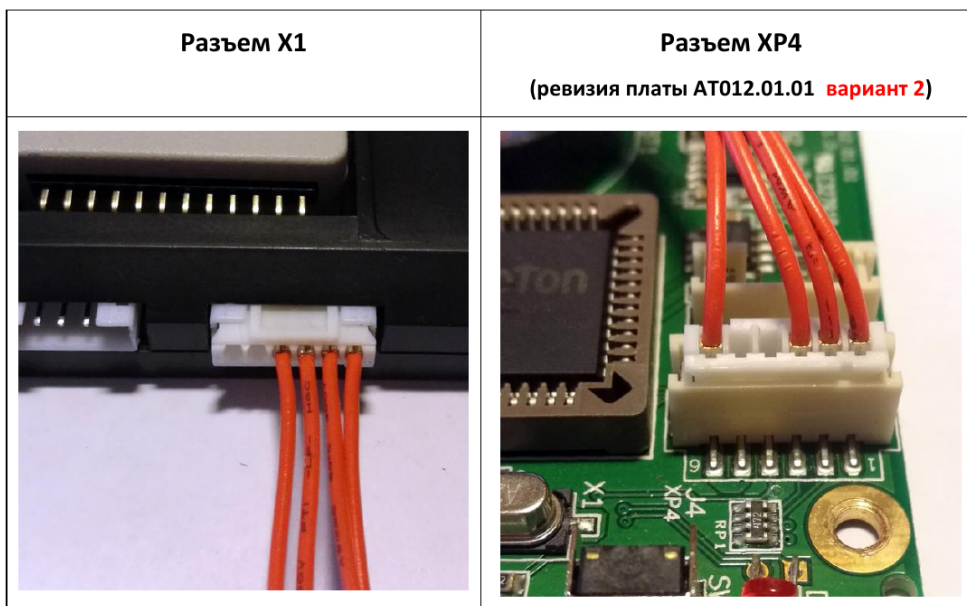

Распиновка кабеля приведена в **Приложении 4** настоящей инструкции.

11. Подключите кабель USB к фискальному модулю PayNEW.



Дополнительно можно приобрести и подключить кабель **Ethernet**.

Кабель можно подготовить самостоятельно. Распиновка кабеля приведена в **Приложении 4** настоящей инструкции.

Для подключения необходимо использовать соответствующий разъем на модуле PayNEW:



12. Используя самоклеящуюся ленту контакт или двухсторонний скотч, зафиксируйте фискальный модуль PayNEW на внутренней стороне корпуса ККТ.
13. Уложите провода в корпусе ККТ и выведите их наружу через специально предусмотренный проем в корпусе. Избегайте сильных изгибов и переломов кабелей.
14. Соберите корпус ККТ в обратной последовательности. Убедитесь, что провода не пережаты крышкой корпуса.



15. Настройте принтер для работы в составе ККТ **PAY VKP-80K-ФА**. См. **Глава 3 «Настройка принтера для работы с ККТ»** настоящей инструкции.
16. Подключите блок управления к интерфейсным разъемам печатающего устройства.
17. Вкрутите винты, крепящие блок управления «PAY VKP-80K-ФА» к основанию печатающего устройства.
18. Удалите все наклейки с корпуса ККТ и наклейте новый шильдик из комплекта поставки.

2.2 ПТК Ярус-01К



Внимание: Перед разборкой отключите внешний блок питания от ККТ!

1. Снимите пломбу и выкрутите винты, крепящие блок управления «Ярус-01К» к основанию печатающего устройства.

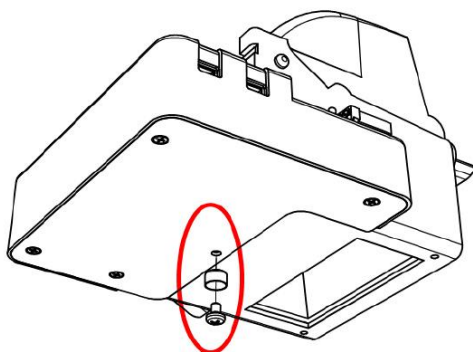

2. Отключите основной блок от интерфейсных разъемов печатающего устройства и снимите блок.
3. Выверните винты М3, крепящие крышку к основанию блока управления:

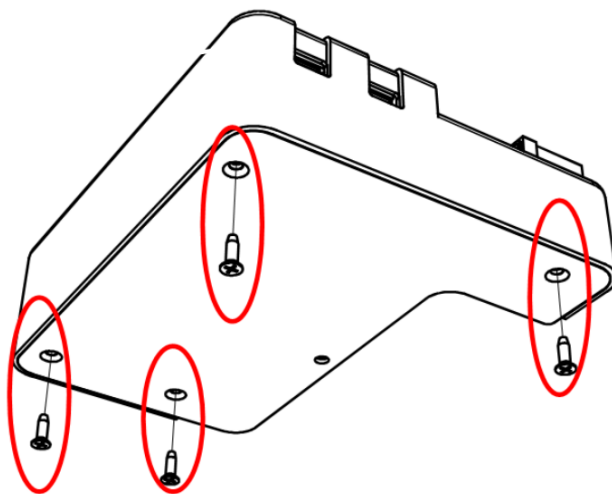

4. Снимите крышку блока управления.

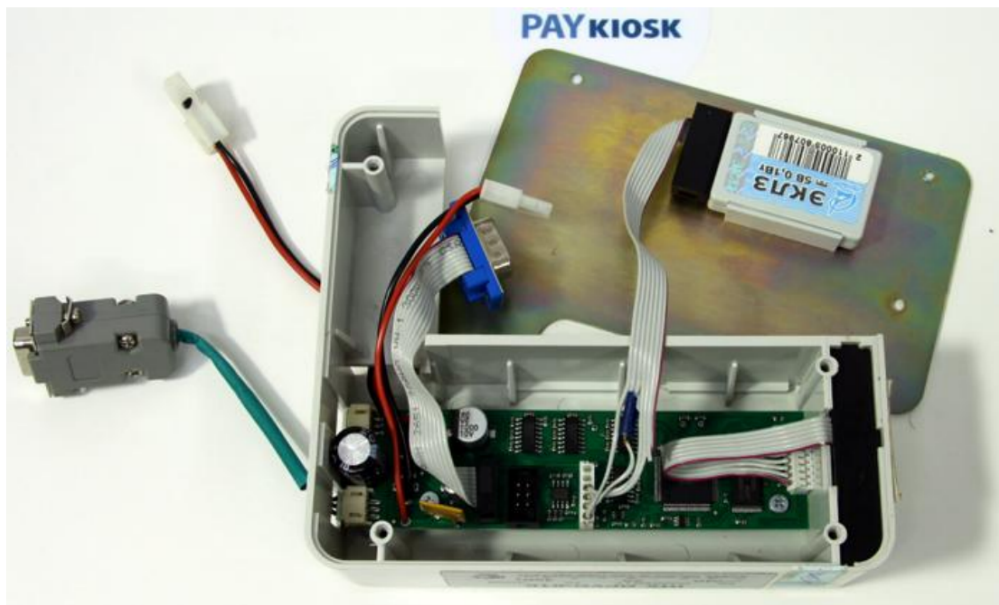

5. Отключите блок фискальной памяти (ФП) с проводом, блок ЭКЛЗ с проводом, провод купюроприёмника.

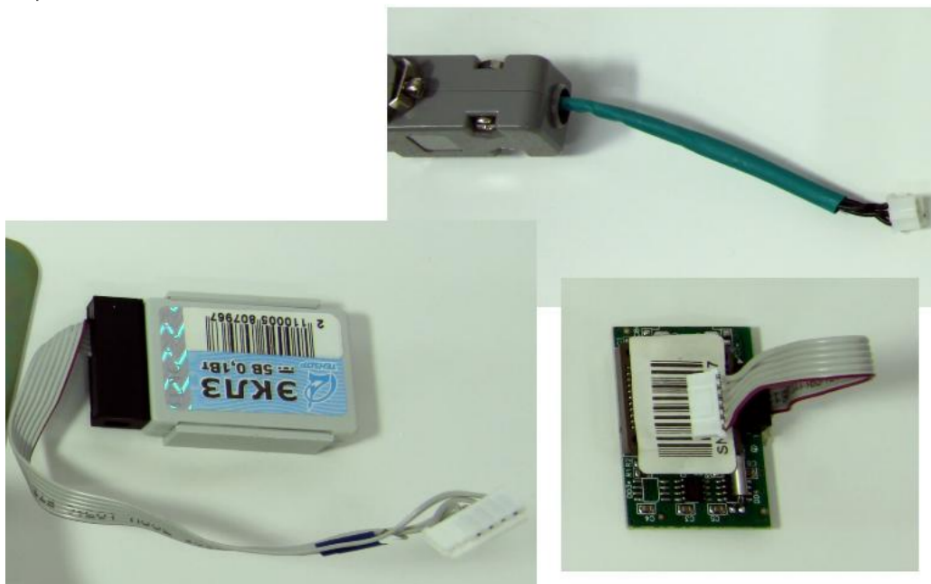

Блок ФП, блок ЭКЛЗ и провод купюроприёмника в дальнейшей работе не потребуются.

6. Используя программатор Atmel AVR ISP mk2 с соответствующим проводом и программное обеспечение AVR Studio, замените прошивку центрального процессора ATMEL на **Yarus-01K_Atmel.hex**.

Файл прошивки *Yarus-01K_Atmel.hex* доступен на сайте www.paykiosk.ru или по запросу на электронную почту службы технической поддержки support@paykiosk.ru

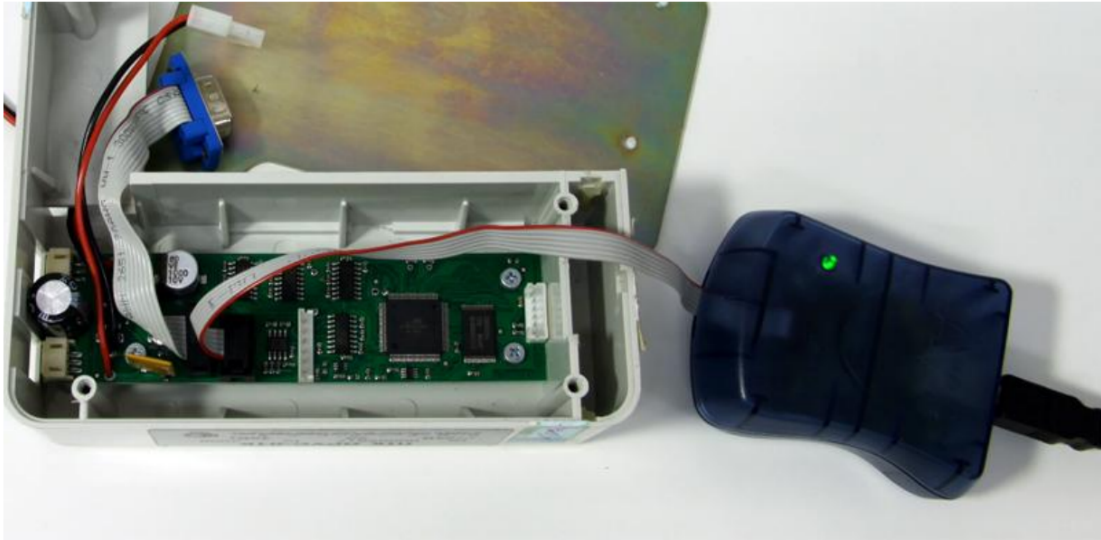

- 6.1. Центральная плата ПТК Ярус-01К имеет модификации (SME8133.13.001_X) в которых используется самовосстанавливающийся предохранитель 027Y. Для работы с модулем доработки PayNEW, требуется выпаять данный предохранитель и заменить его на «перемычку».

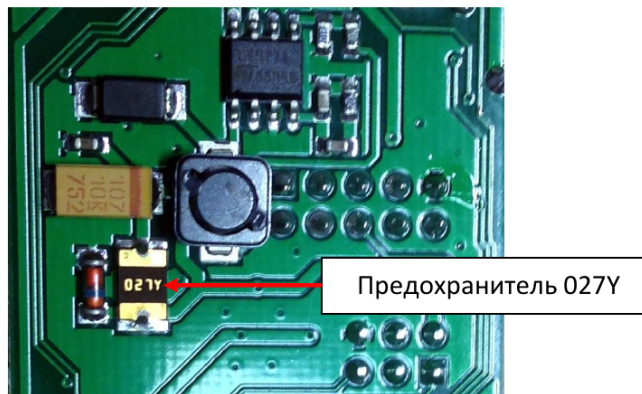

7. Установите фискальный накопитель (ФН) в фискальный модуль PayNEW.



8. Используя кабель из комплекта поставки, соедините разъем **X1** на фискальном модуле PayNEW и разъем **XP2** на центральной плате ПТК Ярус-01К (SME8133.13.001).

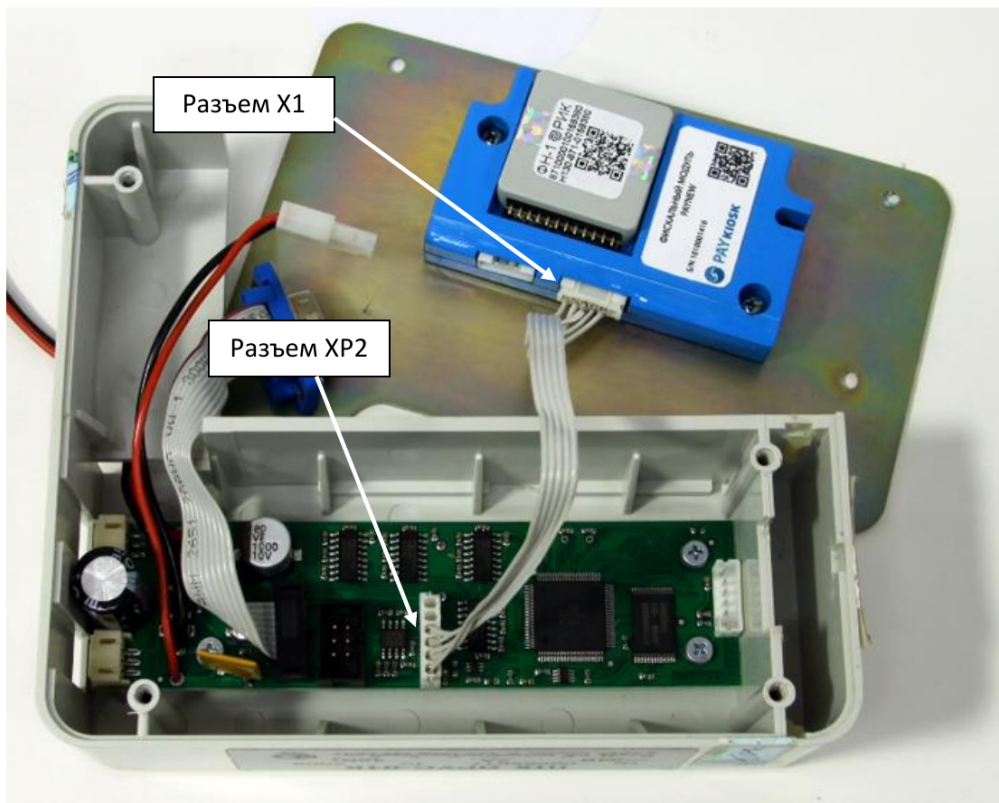

Распиновка кабеля приведена в **Приложении 4** настоящей инструкции.

9. Проденьте провод через специально предусмотренный проем в корпусе и подключите кабель USB к фискальному модулю PayNEW. Дополнительно можно приобрести и подключить кабель Ethernet (см. пример на фото) и антенну Wi-Fi (для модификации фискального модуля с WiFi).



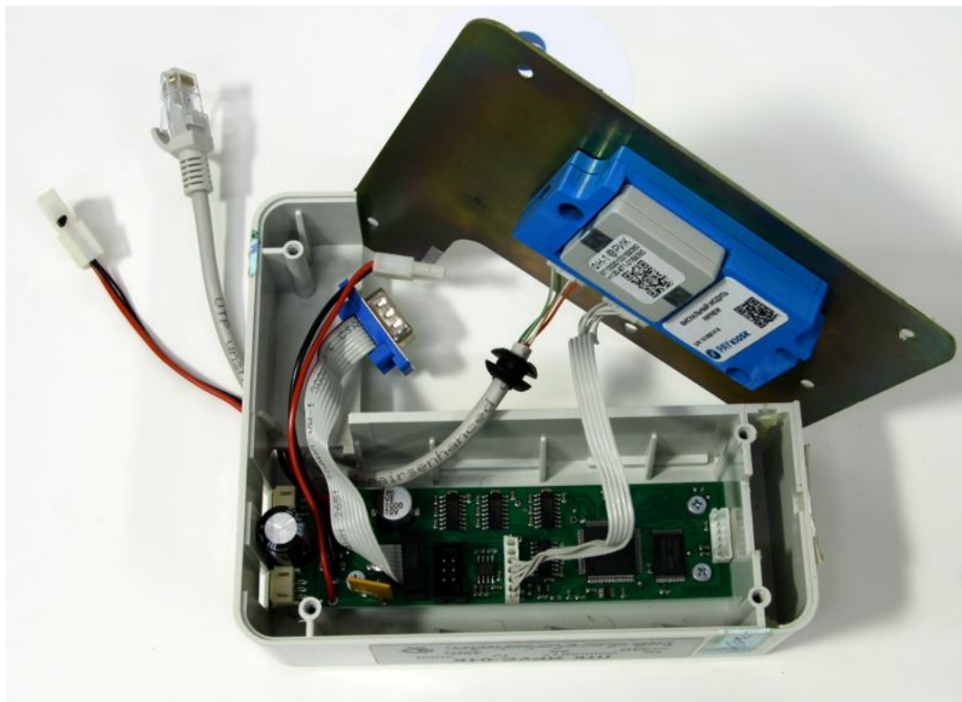

10. Используя самоклеящуюся ленту контакт или двухсторонний скотч, зафиксируйте фискальный модуль PayNEW на металлической крышке корпуса ККТ.
11. Уложите провода в корпусе ККТ. Избегайте сильных изгибов и переломов кабелей.
12. Соберите корпус ККТ в обратной последовательности. Убедитесь, что провода не пережаты крышкой корпуса.

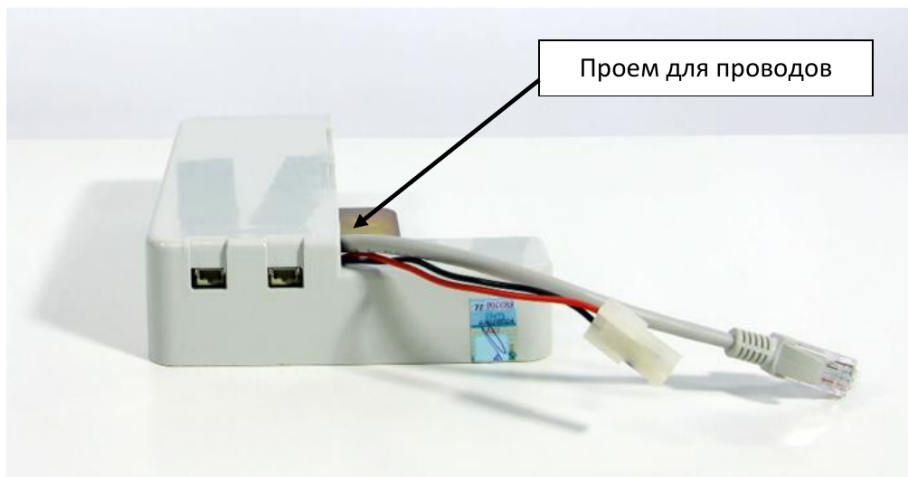

15. Настройте принтер для работы в составе ККТ **PAY VKP-80K-ФА**. См. **Глава 3 «Настройка принтера для работы с ККТ»** настоящей инструкции.
16. Подключите блок управления к интерфейсным разъемам печатающего устройства.

17. Вкрутите винты, крепящие блок управления «PAY VKP-80K-ФА» к основанию печатающего устройства.

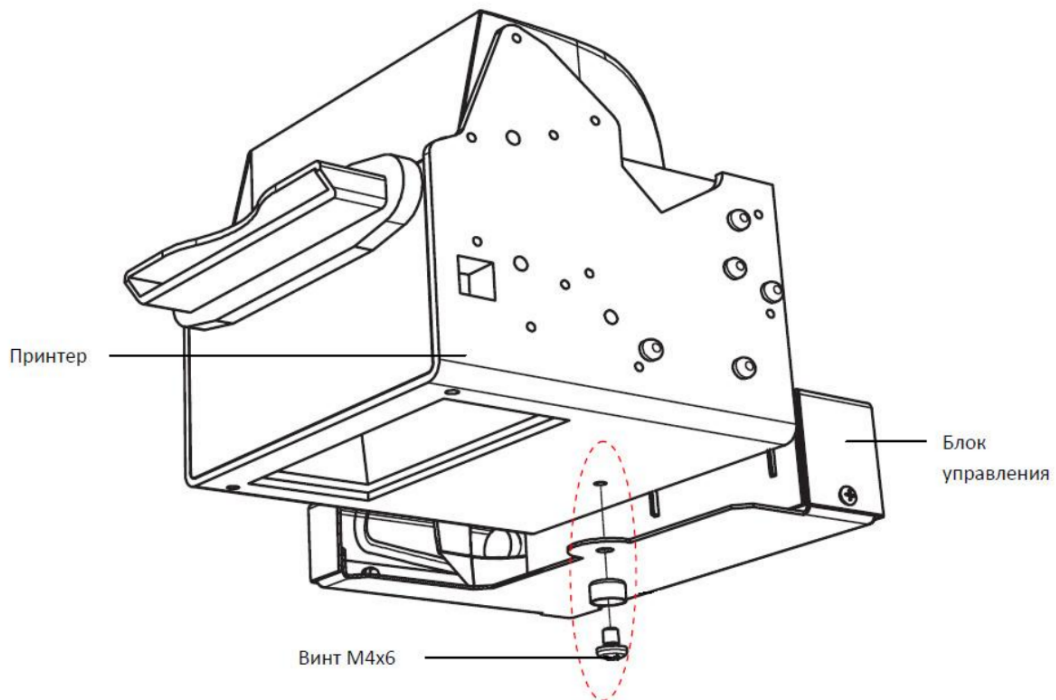

18. Удалите все наклейки с корпуса ККТ и наклейте новый шильдик из комплекта поставки.



3. Настройка ПУ для работы с ККТ

3.1 Общие указания

Перед подключением и настройкой принтера, необходимо, визуально осмотреть корпус принтера на предмет отсутствия трещин, царапин и других механических повреждений.

3.1.1 Подключить принтер к персональному компьютеру (ПК) с помощью кабеля - RS232 DB 9M- DB 9F (схема кабеля приведена на рисунке 2) **или** с помощью кабеля USB Type B.



Подключение ПУ через USB порт требует установки драйверов для ОС Windows



Рисунок 2: Разъемы подключения ПУ CUSTOM

- 3.1.2 Заправить бумагу, для чего необходимо включить принтер (включить блок питания в сеть)
- 3.1.3 Перед заправкой бумаги следует ровно, перпендикулярно краю рулона отрезать конец бумаги, как показано на рисунке ниже.



- 3.1.4 Вставьте бумагу в принтер ККМ, как показано на рисунке ниже, дождаться пока ККМ автоматически выполнит промотку бумаги.

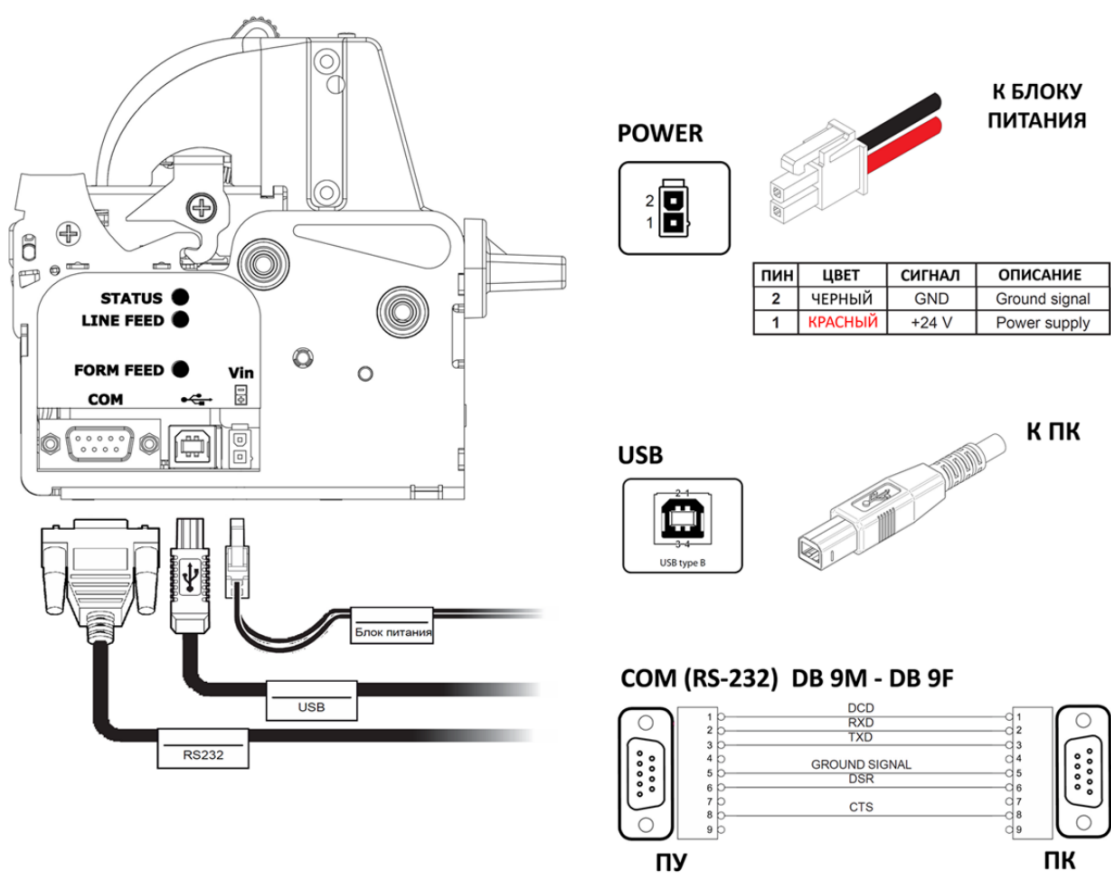
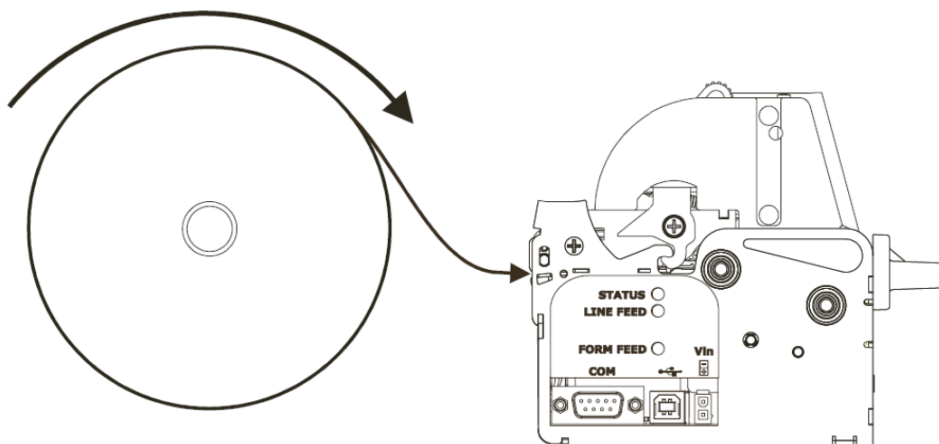

3.2 Настройка ПУ Custom VKP-80 / VKP-80II

Для корректной работы ПУ в составе ККТ требуется использовать прошивку ПУ версии:

VKP80 II PK - Rel 4.18

Данная версия ПО имеет предустановленные параметры ПУ для работы с ККТ. Более ранние версии ПО могут работать некорректно.

Если в ПУ уже установлена версия ПО 4.18 и выше, обновлять ПО **не требуется**. Достаточно изменить настройки ПУ.

Убедитесь в том, что в ПУ запрограммирована указанная версия ПО. Для этого необходимо распечатать страницу настроек принтера «Print setup».

Что бы распечатать Print setup, выключите принтер. Затем включите принтер, удерживая кнопку «**LINE FEED**» (“LF”). При этом принтер распечатает следующий отчет:

Проверьте, что бы все настройки соответствовали, тем, что приведены на Рисунке 3.

Если настройки совпадают, то переходите к пункту «4.Подключение ККТ к ПК»

Если версия ПО принтера или настройки параметров не соответствуют приведенным, то потребуется программирование принтера – замена прошивки (ПО) или настройка параметров.

www.CUSTOM.biz

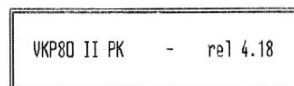

PRINTER SETUP

```

SCODE = 01FW0000001119
INTERFACE..... RS232
PROGRAM MEMORY TEST.... OK
DYNAMIC RAM TEST..... OK
EEPROM TEST..... OK
CUTTER TEST..... OK
HEAD VOLTAGE [V] = 22.70
HEAD TEMPERATURE [°C] = 25
PAPER PRINTED [cm] = 33025
CUT COUNTER = 3207
RETRACT COUNTER = 1244
POWER ON COUNTER = 66
EJECTER RESOLUTION HIGH
WHEEL DIAMETER 20mm
PRINTING HEAD TYPE T80
HPR 1
SHUTTER NOT PRESENT
5 VOLT OUT NOT ENABLE

```

```

RS232 Baud Rate . . . . : 57600 bps
RS232 Data Length . . . : 8 bits/chr
RS232 Parity . . . . . : None
RS232 Handshaking . . . : Xon/Xoff
Busy Condition . . . . : RxFull
USB Address Number . . : 0
USB Status Monitor . . : Enabled
Autofeed . . . . . : CR disabled
Print Mode . . . . . : Normal
Chars / inch . . . . . : A=15 B=20 cpi
Speed / Quality . . . . : Normal
Paper Retracting . . . : Enabled
Notch Alignment . . . . : Disabled
Current . . . . . : Normal
Left Margin Offset. . . : 0 mm
Right Spacer . . . . . : None
Print Density . . . . . : 0 %

```

ВНИМАНИЕ!



Программирование принтера с прошивками 2.28 OSMP Lock и 2.37 OSMP Lock имеет ограничение. Обратитесь в сервисный центр PayKiosk.

Рисунок 3: Настройки принтера Custom VKP-80 / VKP-80II

Программирование принтера – замена прошивки (ПО).

3.2.1 Установить на ПК программу: Custom **UpgCePrn**



Необходимые прошивки и программы можно скачать с сайта www.paykiosk.ru

3.2.2 Заправить бумагу в ПУ.

3.2.3 Запустить программу «UpgCePrn» (через меню – «Пуск»)

3.2.4 В отобразившемся окне программы нажать на кнопку «Select (*.psw)»

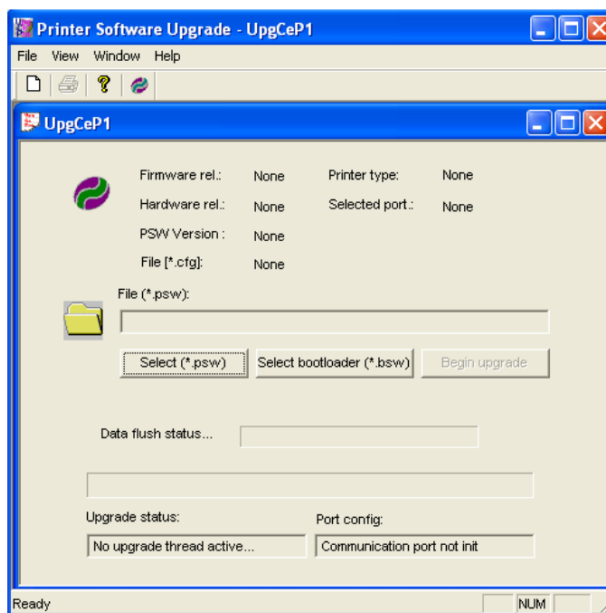

3.2.5 Указать путь к файлу: **VKP80_4-18_fisk.psw**

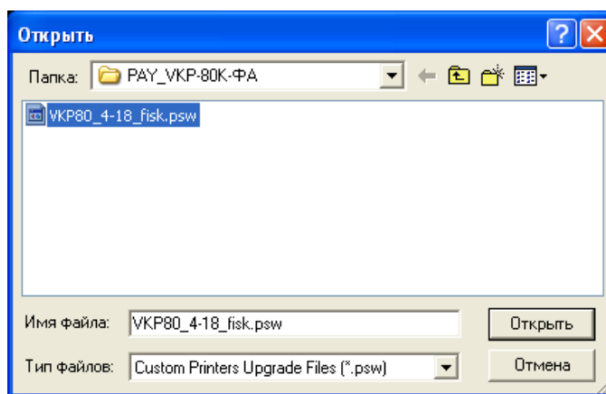

3.2.6 Нажать на кнопку «Открыть»

3.2.7 Далее в окне программы нажать на кнопку «Begin upgrade»

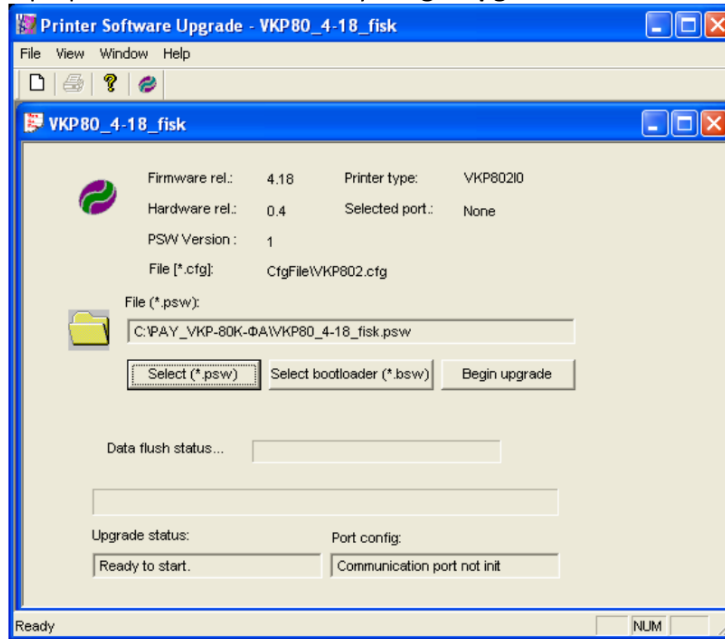

3.2.8 В отобразившемся диалоговом окне выбрать последовательный порт ПК или USB к которому подсоединен принтер (в примере COM1) и нажмите на кнопку «ОК»:

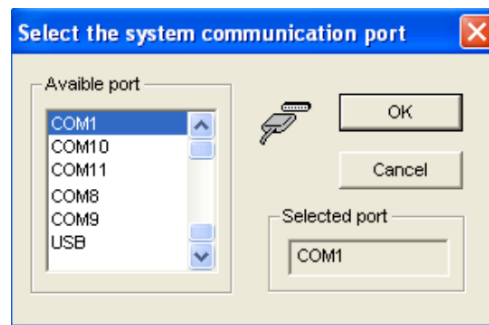

3.2.9 В отобразившемся предупреждении нажать на кнопку «ОК»

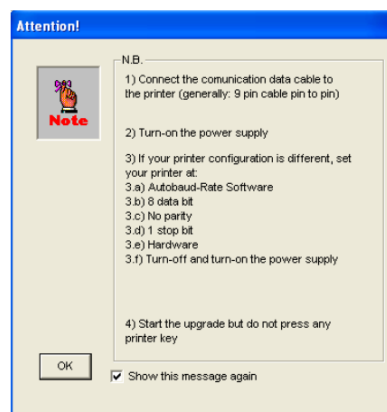

Окна предупреждений в случае подключения через COM

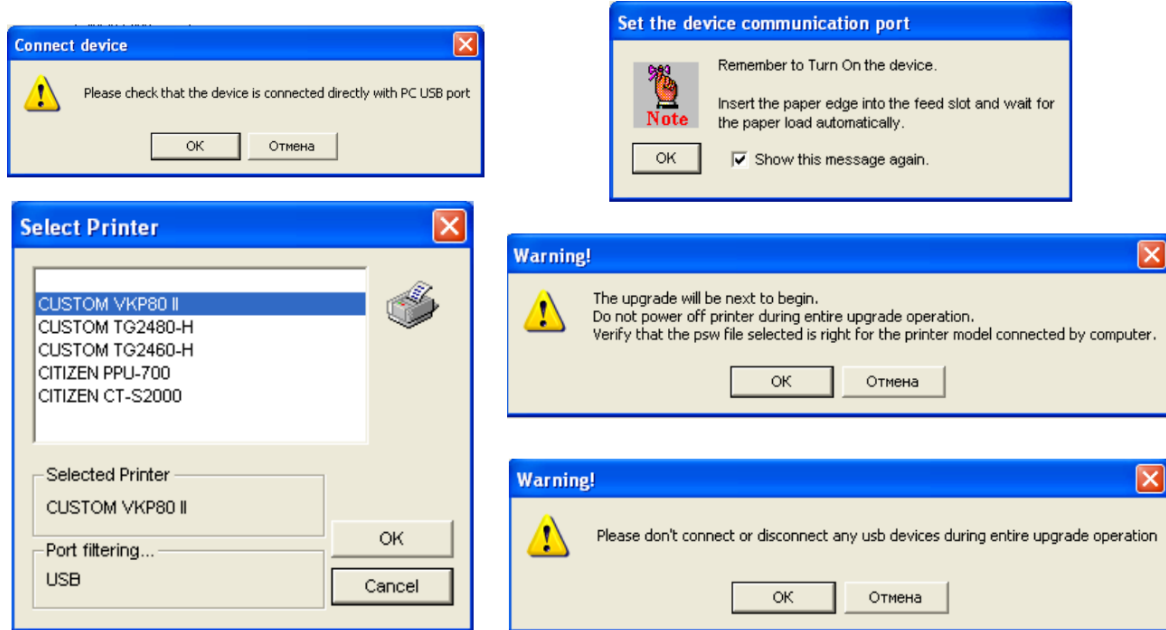

Окна предупреждений в случае подключения через USB.

3.2.10 Если отобразится предупреждения:

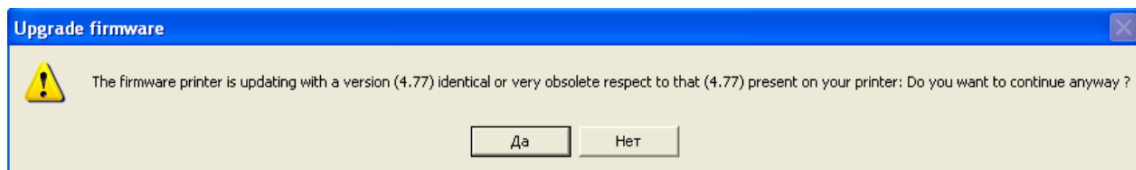

то нажать на кнопку «Да» (предупреждения могут, не отобразится, на их наличие или отсутствие не обращать внимание)

3.2.11 Далее должно начаться программирование:

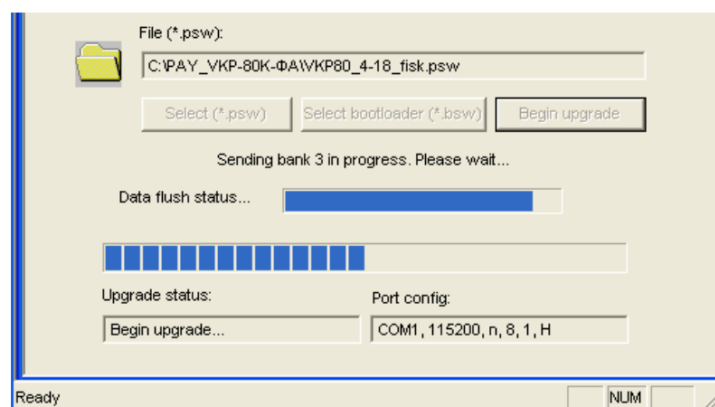

3.2.12 Прогресс бар «Data flush» и «Upgrade status» будут заполняться. Это может занять несколько минут. При этом не нажимать никакие кнопки на принтере. По завершению программирования отобразится сообщение:

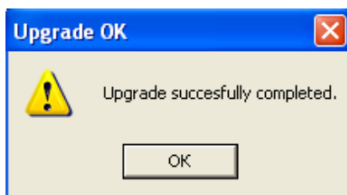

3.2.13 Если возникли ошибки типа:

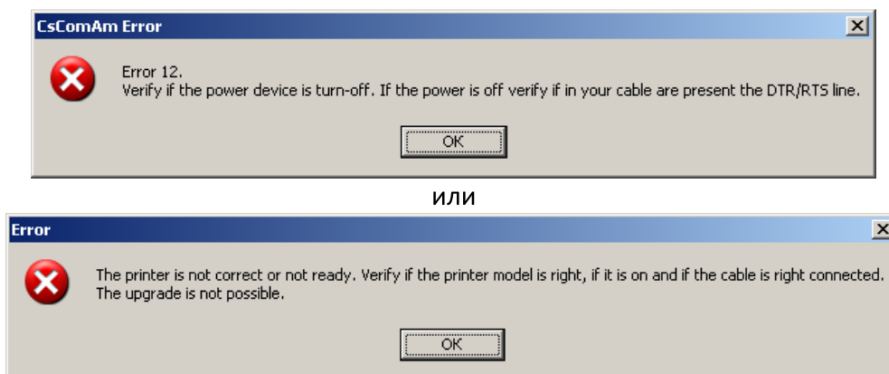

или другие ошибки, то необходимо, не выключая питания принтера, повторить процесс программирования принтера.

Если это не помогло, не выключая питания принтера, проверить интерфейсный кабель и работоспособность последовательного порта ПК. Повторить программирование принтера с исправными кабелем и портом ПК.

Если кабель и порт ПК исправны, а программирование принтера невозможно, то необходимо обратиться в сервисный центр.

Программирование принтера - установка переключателей в памяти принтера.

В некоторых версиях ПУ, после обновления ПО, некоторые из настроек не будут совпадать с указанными на Рисунке 3. В этом случае потребуется установка переключателей в памяти принтера вручную.

Установка переключателей в памяти – см. **Приложение 1**.

3.3 Настройка ПУ Custom VKP-80II-SX

Программирование принтера – замена прошивки (ПО)

3.3.1 Прошивка принтера Custom VKP80II-SX в отличие от Custom VKP80 / VKP80II состоит из двух компонентов: собственно прошивки - файла с расширением **PSW** (управляющая программа принтера) и фонт-модуля - файла с расширением **MOD** (содержит набор шрифтов, которыми может печатать принтер). Программы загрузки прошивки принтера работают в среде ОС Windows XP/W7/W8/W10.

- ✓ Прошивка ***.PSW** (SCODE: SC0...141) загружается в принтер утилитой **CePrinterSet** через RS232 или USB порт принтера. В случае USB необходимо предварительно установить драйвер принтера.
- ✓ Фонт-модуль ***.MOD** (FCODE: FC0...24) загружается в принтер утилитой **CePrinterSet** через RS232 или USB порт принтера. Эта же программа позволяет правильно настроить принтер прямо с компьютера.



Необходимые прошивки и программы можно скачать с сайта www.paykiosk.ru

Коды компонентов прошивки SCODE и FCODE можно увидеть на распечатке настроек принтера.

3.3.2 Установите на персональном компьютере (ПК) утилиту **CePrinterSet**.

3.3.3 Заправить бумагу в ПУ.

Программирование принтера файлом прошивки PSW (SCODE: SC0...141).

3.3.4 Запустите утилиту **CePrinterSet** (через меню «Пуск»).

3.3.5 Откроется диалоговое окно программы:

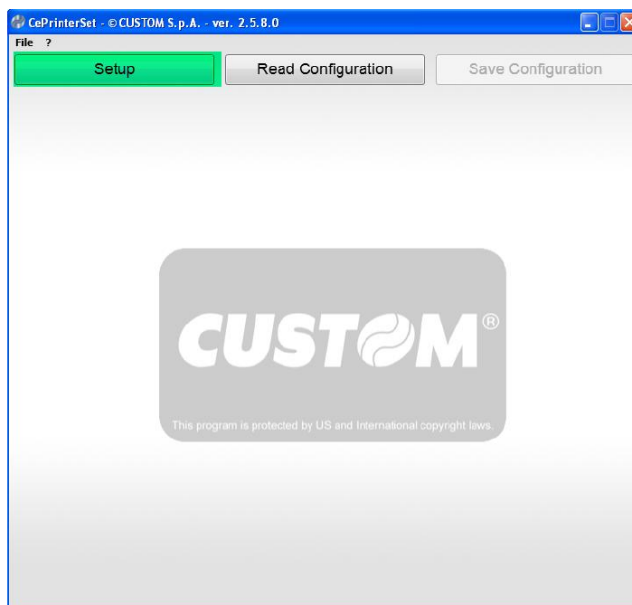

3.3.6 Укажите порт, к которому подключен принтер.

Нажмите на кнопку «Setup».

Откроется окно выбора коммуникационного порта.

Выберите порт подключения принтера (См. Рис. 3 и 4) и нажмите «OK»:



Рисунок 3 – Принтер подключен по USB.



Рисунок 4 – Принтер подключен по RS232 (COM1).

3.3.7 Считайте конфигурацию (настройки) принтера.

Нажмите на кнопку «Read Configuration» и в открывшемся окне выберите считывание из принтера «From Printer»

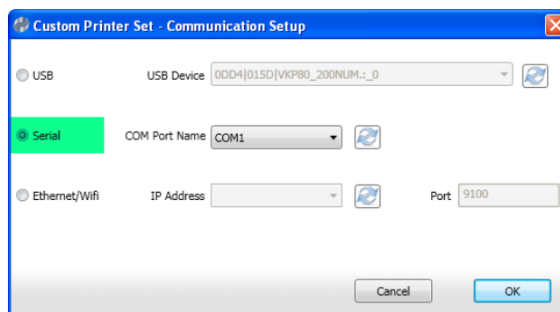
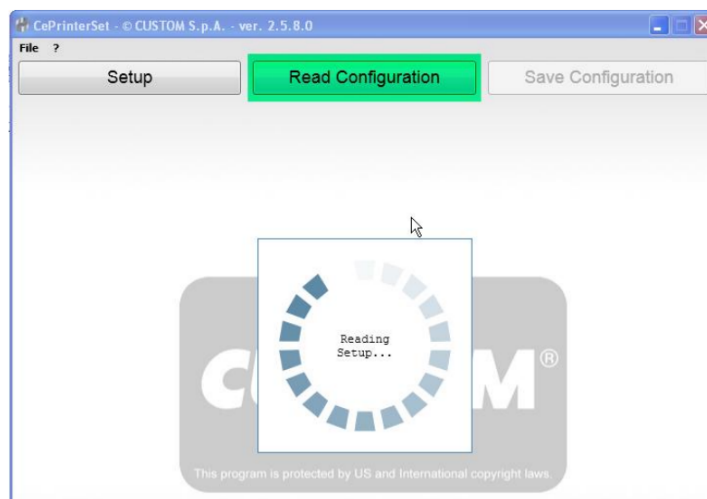

Процесс считывания будет сопровождаться окном «Reading Setup...».

По завершению высветится сообщение об успешном завершении считывания конфигурации.

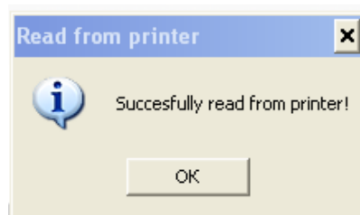

Нажмите «OK».

3.3.8 Откроется диалоговое окно настройки принтера (см Рисунок 5).



Рисунок 5 – Диалоговое окно настройки программы **CePrinterSet**.

3.3.9 Загрузите файл прошивки PSW.

В левом вертикальном меню нажмите кнопку «Upgrade Printer».

Откроется окно загрузки модулей прошивки (см. Рисунок 6).

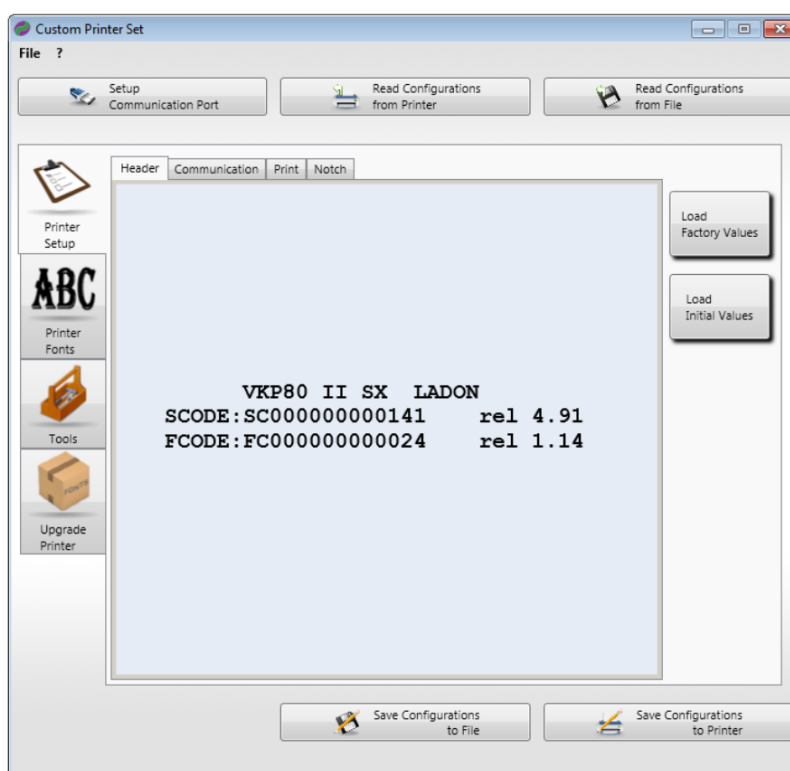

Рисунок 6 – Диалоговое окно загрузки модулей прошивки.

Для выборки файла модуля нажмите кнопку «Open Upgrade/Module File».
Откроется окно выбора файла (см Рисунок 7)

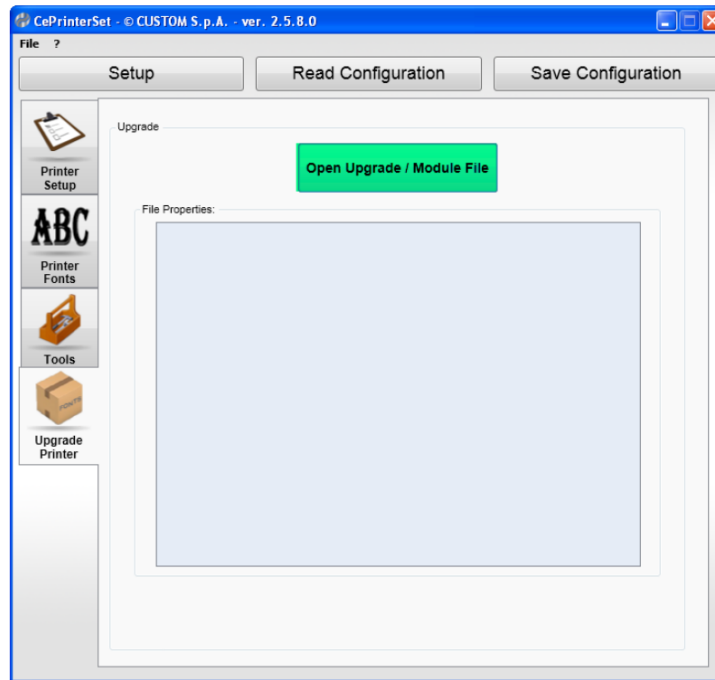

Рисунок 7 – Окно выбора.

Укажите путь к файлу прошивки *.PSW и нажмите «Открыть»

Окно выбора закрывается и появится сообщение об успешной загрузке файла модуля.

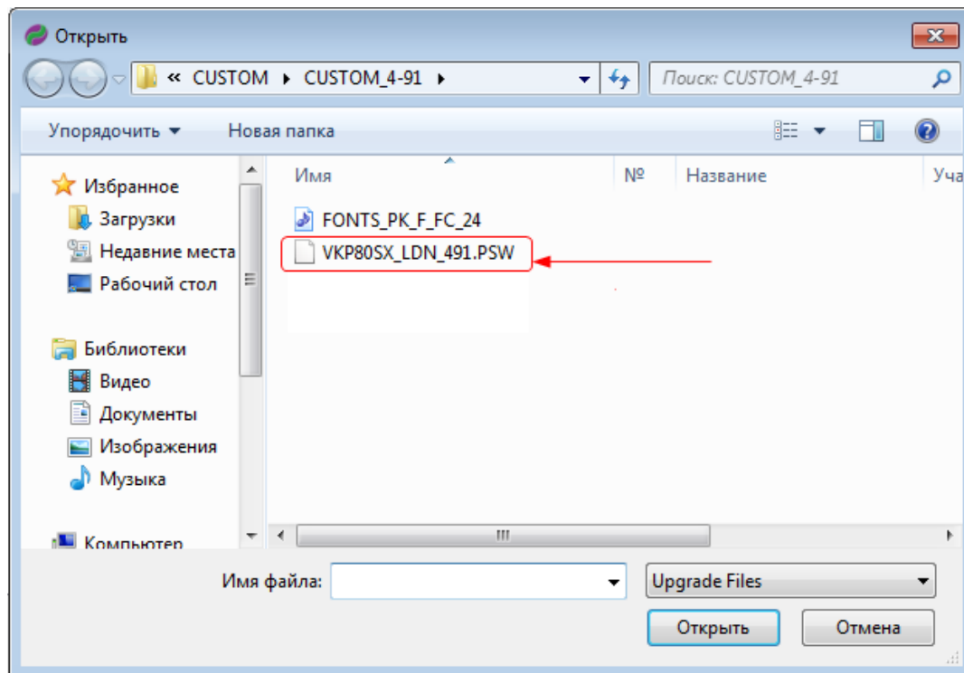

Нажмите «OK»

В центральном окне появится описание модуля, под окном появится кнопка «Send Module to Printer» (см Рисунок 8)



Рисунок 8 –Описание модуля.

Проверьте правильность версии прошивки (Release PSW).

3.3.10 Программирование принтера загруженным в программу модулем прошивки.

Для начала программирование нажмите кнопку «Send Module to Printer» (см Рисунок 8)

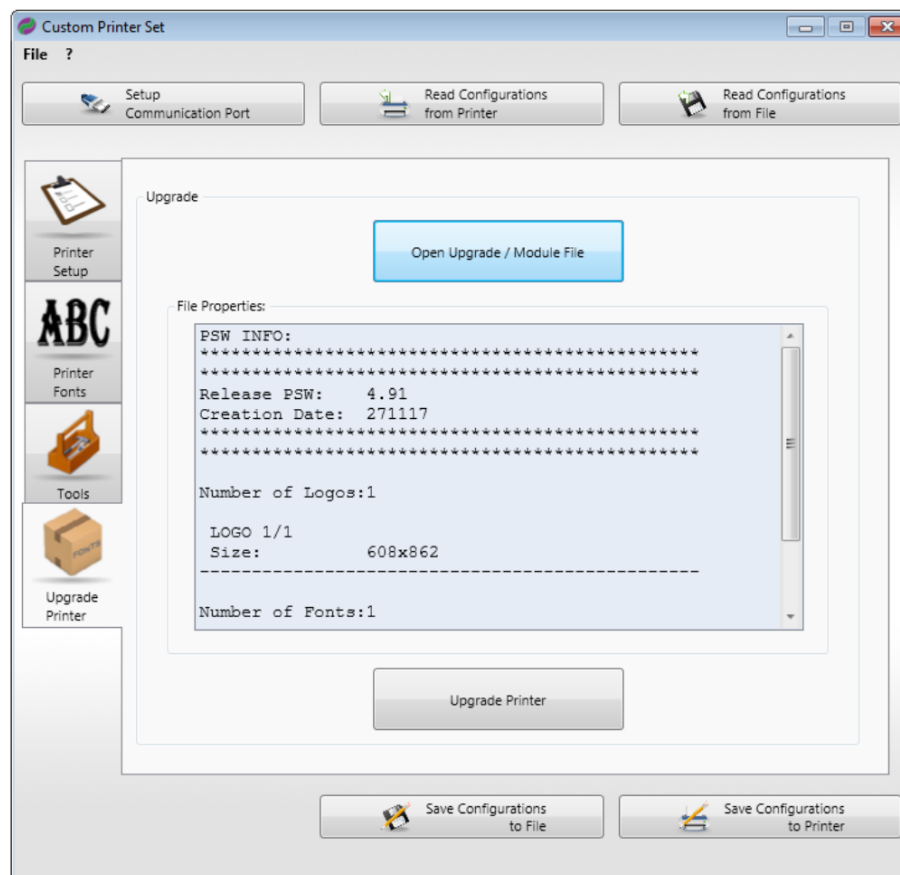
Начнется процесс загрузки прошивки



Рисунок 9 –Программирование модуля.

Процесс программирования будет сопровождаться окном «Sending bank» и «Writing Module...» (см Рисунок 9).

По завершению высветится сообщение об успешном завершении программирования принтера (см Рисунок 10)

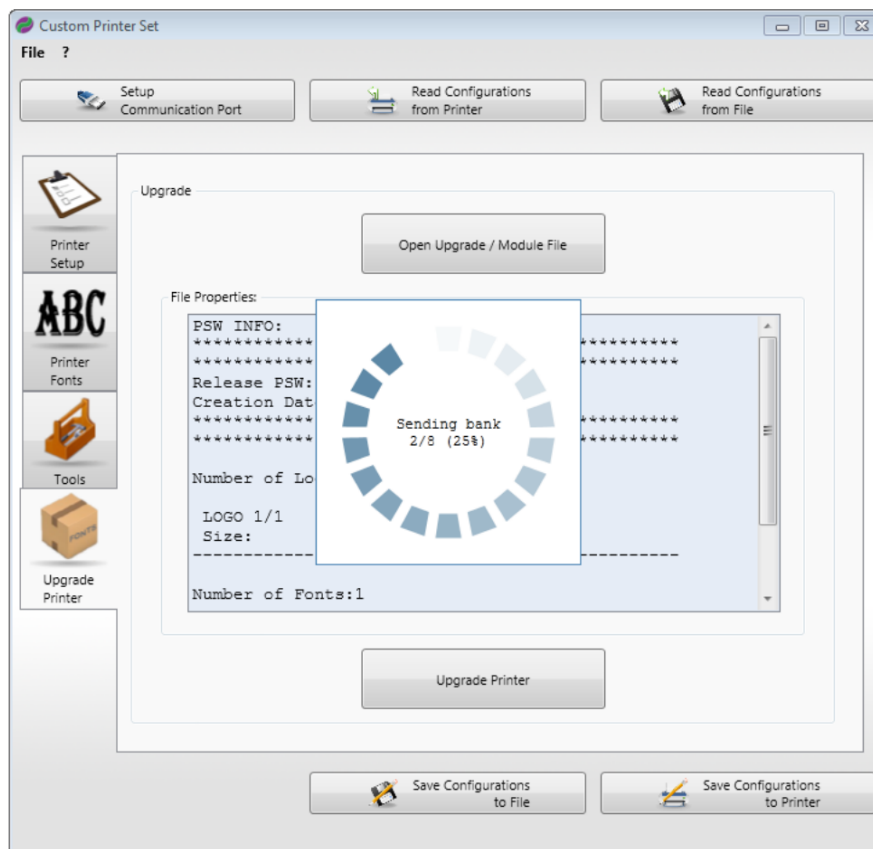

Рисунок 10 – Успешное программирование фала прошивки

Нажмите «ОК»

Откроется диалоговое окно настройки принтера (см Рисунок 11).

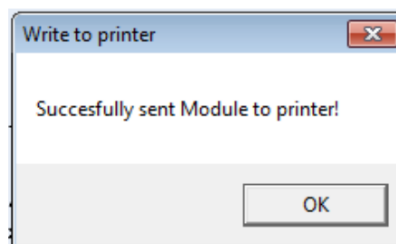

Рисунок 11 – Диалоговое окно настройки

Проверьте правильность программирования принтера:

SCODE: SC0...141

FCODE: FC0...24

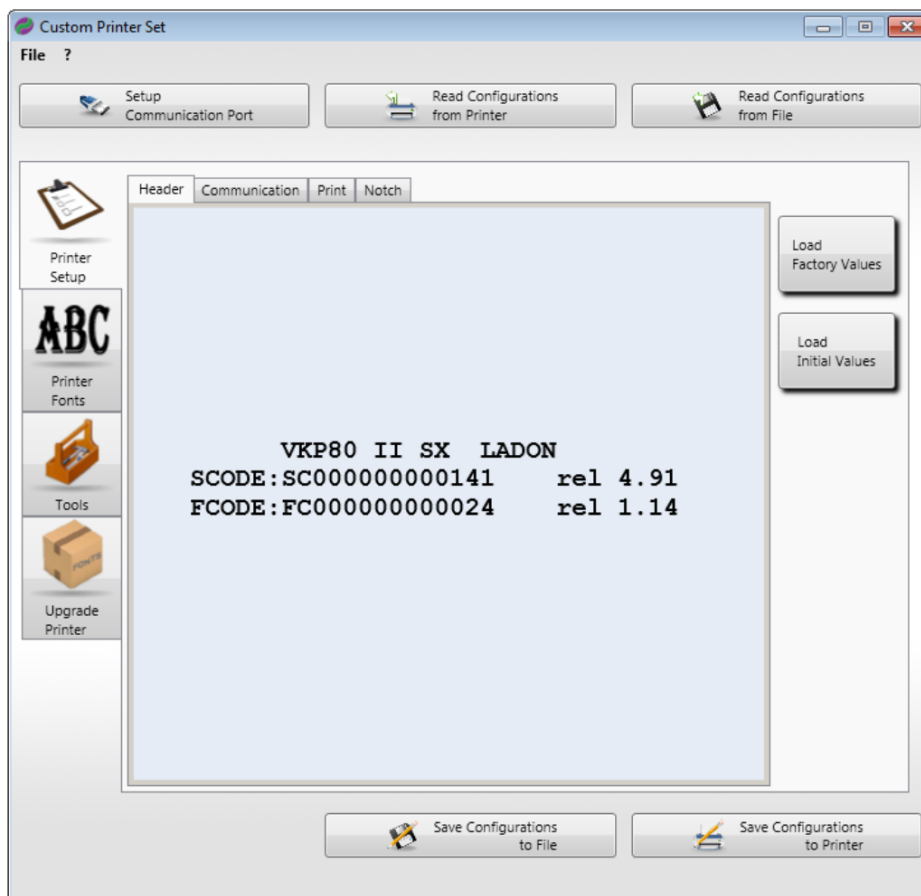
Версии прошивок должны быть из одного комплекта (в примере это 4.91 и 1.14 соответственно). Актуальные версии см. на сайте www.paykiosk.ru

Перейдите к программированию фонт-модуля

Программирование принтера файлом MOD фонд-модуля (FCODE: FC0...24).

3.3.11 Запустите утилиту **CePrinterSet** (через меню «Пуск»).

3.3.12 Откроется диалоговое окно программы (см. Рисунок 12)



Рисунок 12 – Диалоговое окно программы CePrinterSet.

3.3.13 Укажите порт, к которому подключен принтер.

Нажмите на кнопку «Setup».

Откроется окно выбора коммуникационного порта.

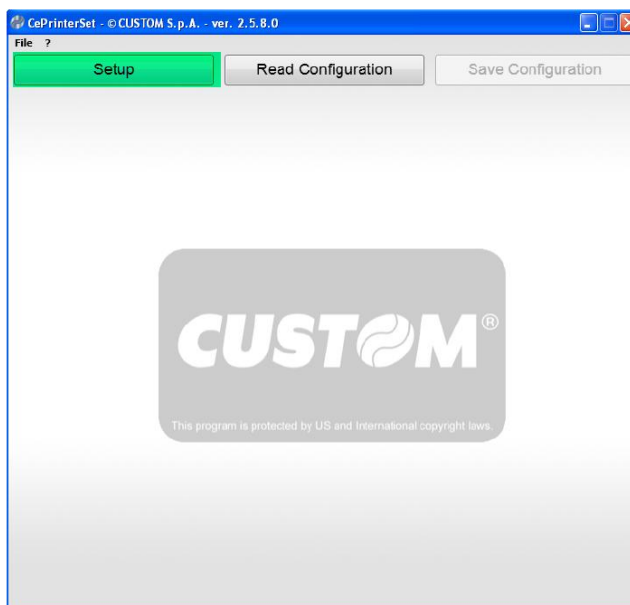
Выберите порт подключения принтера (См. Рис. 13 и 14) и нажмите «OK»:



Рисунок 13 – Принтер подключен по USB.



Рисунок 14 – Принтер подключен по RS232 (COM1).

3.3.14 Считайте конфигурацию (настройки) принтера.

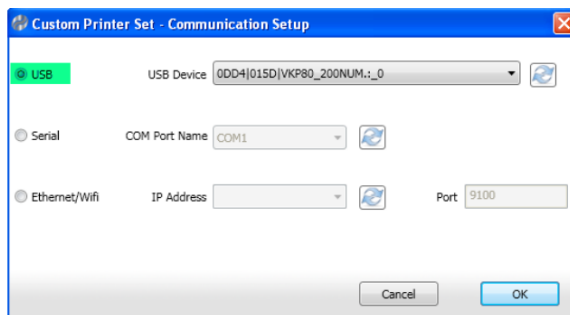
Нажмите на кнопку «Read Configuration» и в открывшемся окне выберите считывание из принтера «From Printer»

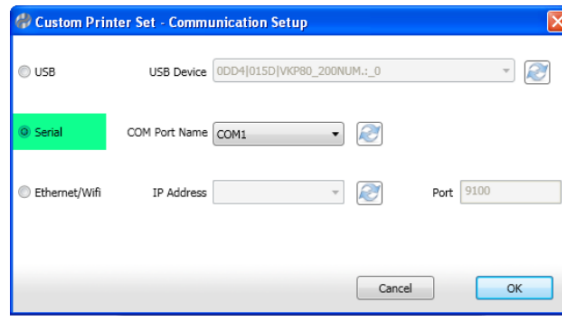
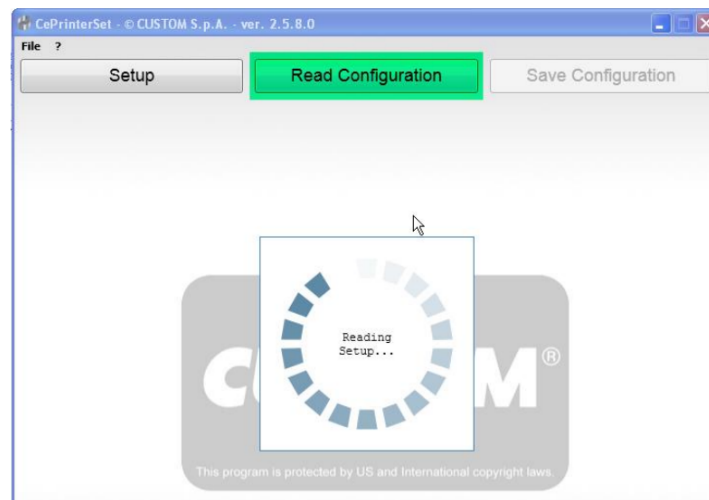

Процесс считывания будет сопровождаться окном «Reading Setup...».

По завершению высветится сообщение об успешном завершении считывания конфигурации.

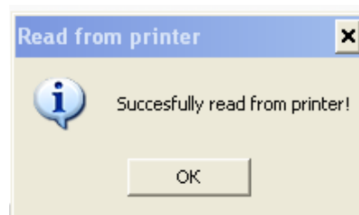

Нажмите «OK».

Откроется диалоговое окно настройки принтера (см Рисунок 15).



Рисунок 15 – Диалоговое окно настройки программы **CePrinterSet**.

3.3.15 Загрузите файл **фонт-модуля MOD**.

В левом вертикальном меню нажмите кнопку «Upgrade Printer».

Откроется окно загрузки модулей прошивки (см. Рисунок 16).

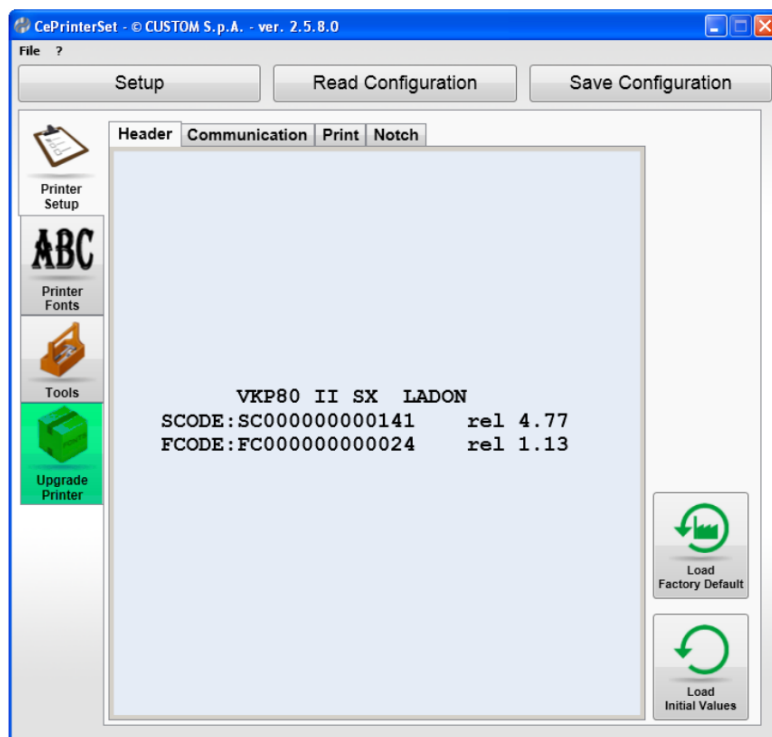

Рисунок 16 – Диалоговое окно загрузки модулей прошивки.

Для выборки файла модуля нажмите кнопку «Open Upgrade/Module File».

Откроется окно выбора файла (см Рисунок 17)

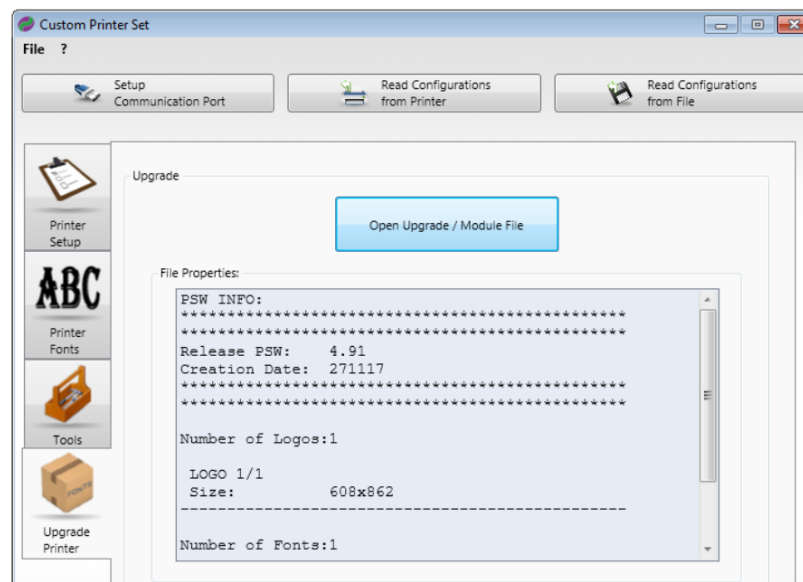

Рисунок 17 – Окно выбора.

Укажите путь к файлу модуля и нажмите «Открыть»

Окно выбора закроется и появится сообщение об успешной загрузке файла модуля.

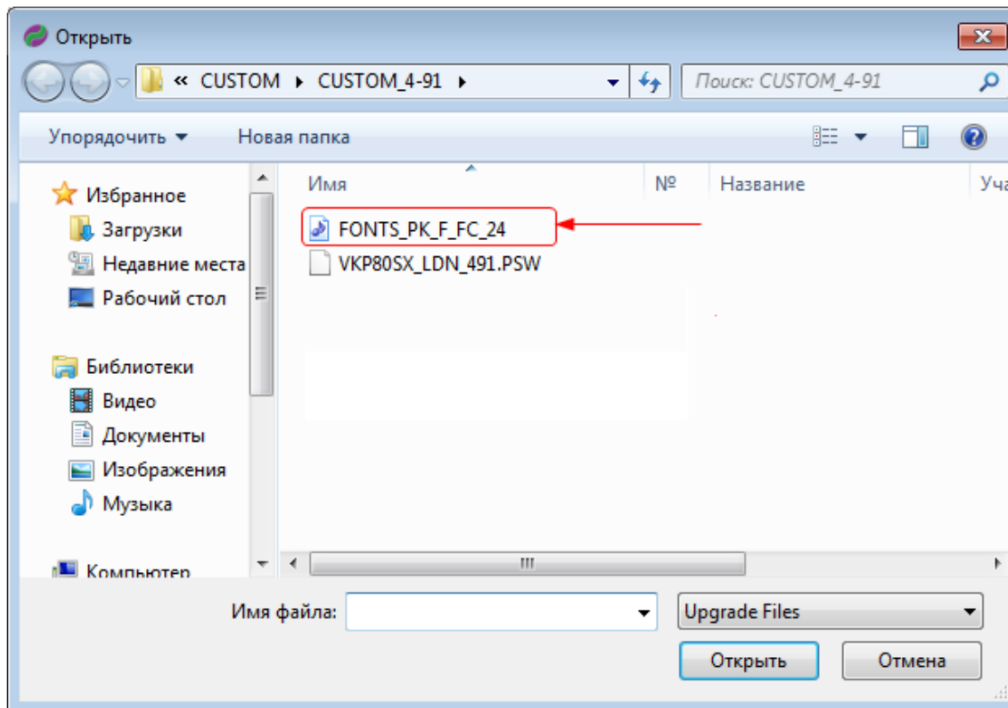

Нажмите «ОК»

В центральном окне появится описание модуля, под окном появится кнопка «Send Module to Printer» (см Рисунок 18)



Рисунок 18 –Описание модуля.

Проверьте правильность кода модуля (FC0...24)

Проверьте версию (Release:) модуля, чтобы прошивка и модуль были из одного комплекта.

3.3.16 Программирование принтера загруженным в программу модулем.

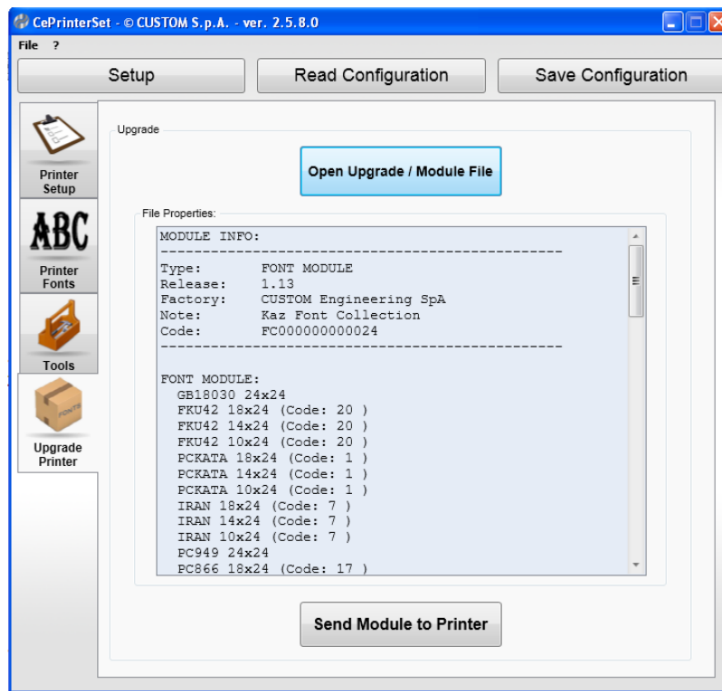
Для начала программирование нажмите кнопку «Send Module to Printer» (см Рисунок 18)

Может появиться предупредительное сообщение

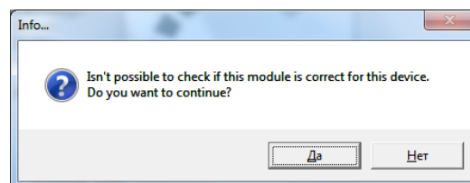

Нажмите «Да»



Рисунок 19 –Программирование модуля.

Процесс программирования будет сопровождаться окном «Writing Module...» (см Рисунок 19).

По завершению высветится сообщение об успешном завершении программирования принтера

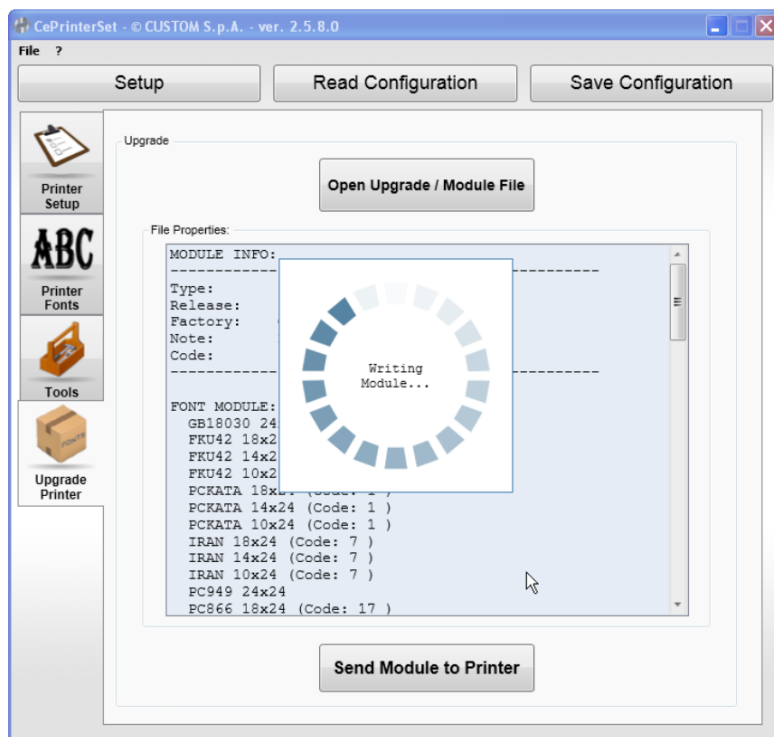
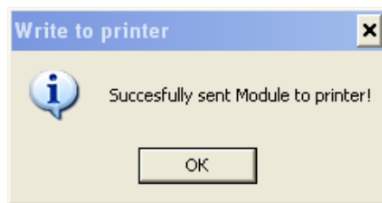

Нажмите «OK»

Откроется диалоговое окно настройки принтера (см Рисунок 20).



Рисунок 20 – Диалоговое окно настройки

Проверьте правильность программирования принтера:

SCODE: SC0...141

FCODE: FC0...24

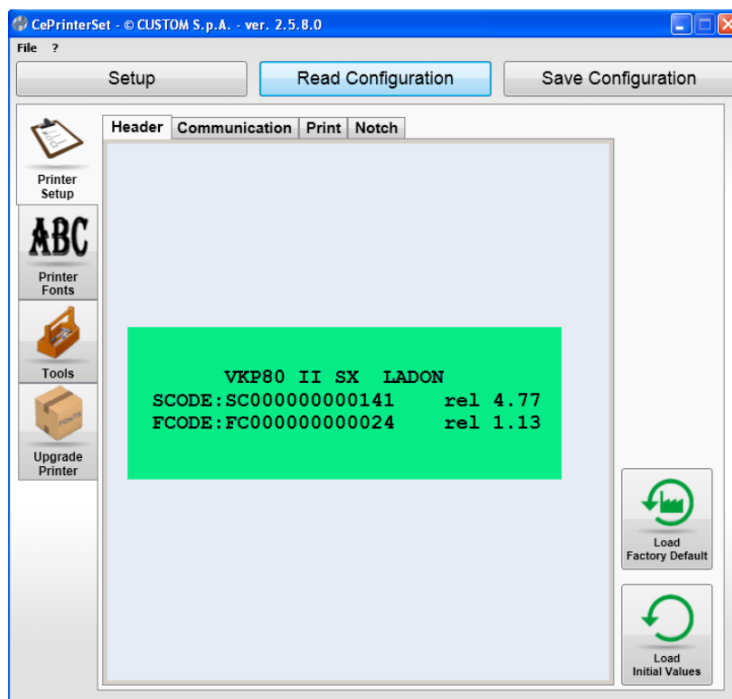
Версии прошивок должны быть из одного комплекта (в примере это 4.91 и 1.14 соответственно). Актуальные версии см. на сайте www.paykiosk.ru

3.3.17 Настройка принтера (с помощью программы CePrinterSet). Установка заданных значений параметров конфигурации принтера.

Нажмите закладку «Communication» над центральным окном.

Откроется меню настройки коммуникационных параметров (см Рисунок 21)



Рисунок 21 – Закладка Communication

С помощью выпадающих меню установите значения параметров, как указано на Рисунке 21.

Нажмите закладку «Print».

Откроется меню настройки параметров печати (см Рисунок 22)

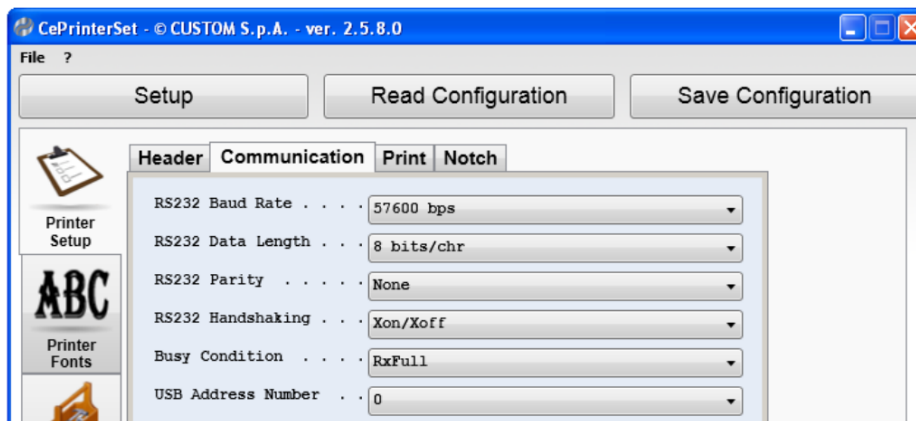

Рисунок 22 – Закладка Print

С помощью выпадающих меню установите значения параметров, как указано на Рисунке 22.

Нажмите закладку «Notch».

Откроется меню настройки работы по черной метке (см Рисунок 23)

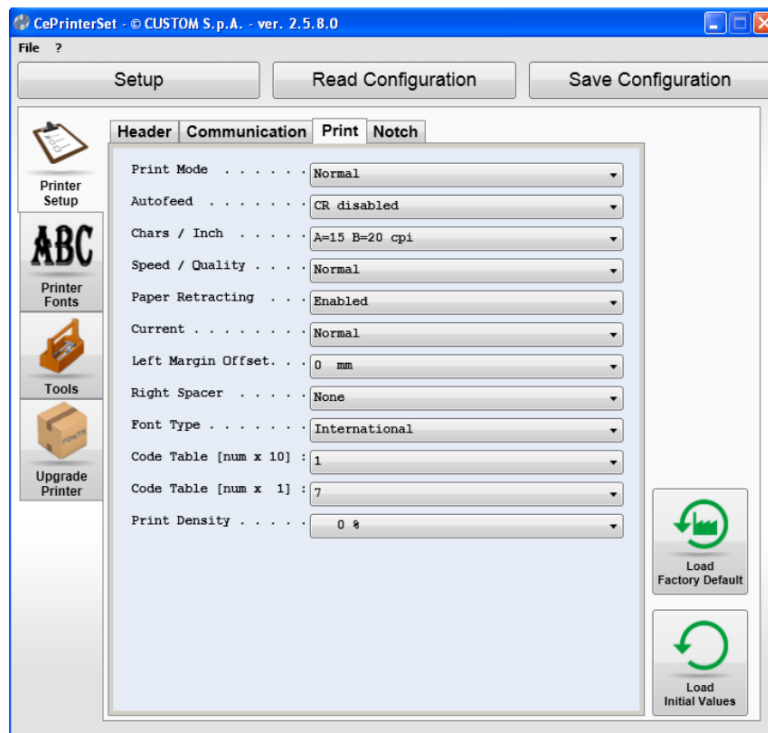

Рисунок 23 – Закладка Notch

Проверьте, не включен ли этот режим работы: параметр Notch Alignment должен быть установлен в Disabled, как на Рисунке 23.

3.3.18 Запись установленной конфигурации в принтер

Нажмите на кнопку «Save Configuration» и в открывшемся окне выберите «To Printer» (см Рисунок 24)

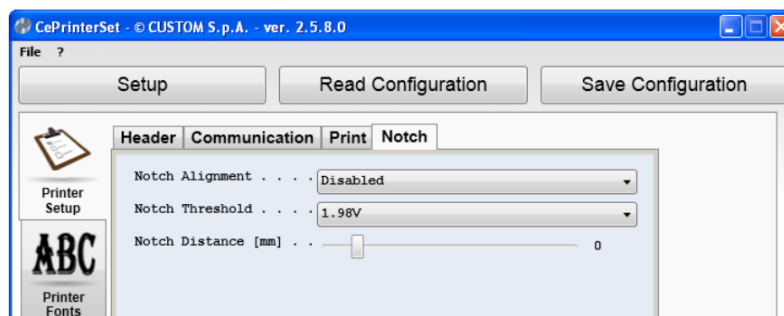

Рисунок 24 – Запись конфигурации в принтер

Появится вспомогательное окно

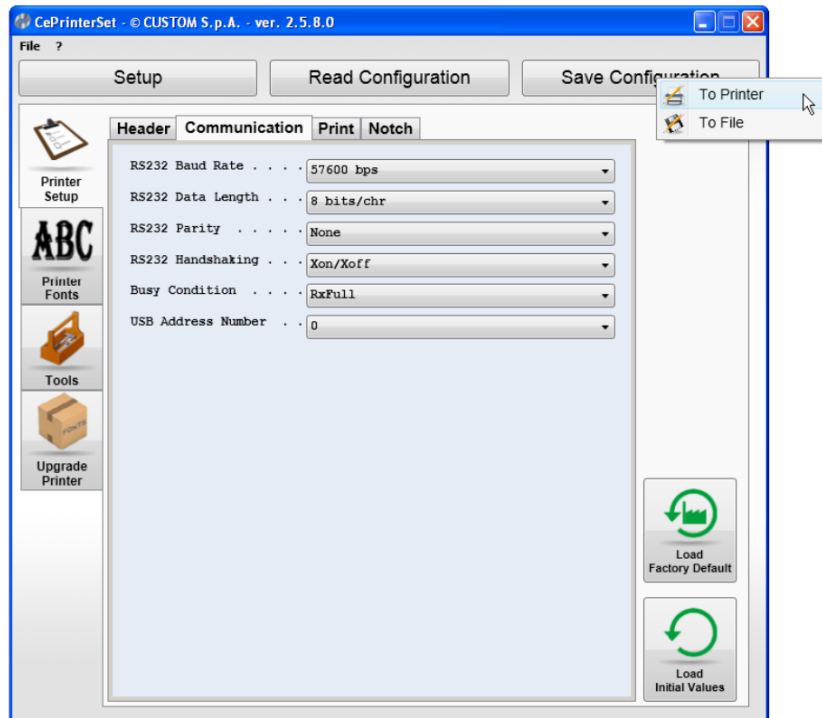
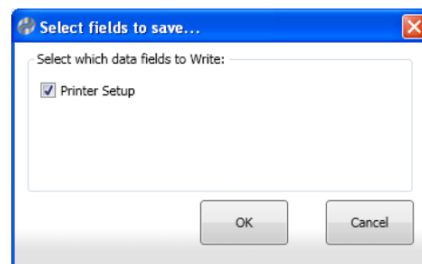

Отметьте галочкой «Printer Setup» и нажмите «OK»

Процесс записи будет сопровождаться окном «Writing Setup...».

По завершению высветится сообщение об успешном завершении записи конфигурации.

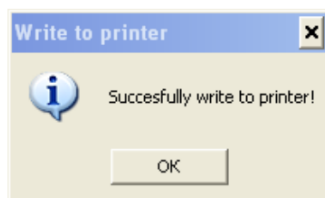

Нажмите «OK»

3.3.19 Распечатка настроек принтера

В диалоговом окне настройки принтера в левом вертикальном меню нажмите на кнопку «Tools»

Откроется окно встроенных утилит (см Рисунок 25)



Рисунок 25 – Окно встроенных утилит

Нажмите на кнопку «**Print Printer Setup**»

Принтер распечатает документ с настройками принтера, аналогичный распечатываемому, если «зажать LF и вкл. принтер» (см Рисунок 26).

Версия ПО может обновляться и отличаться от приведенного в примере.

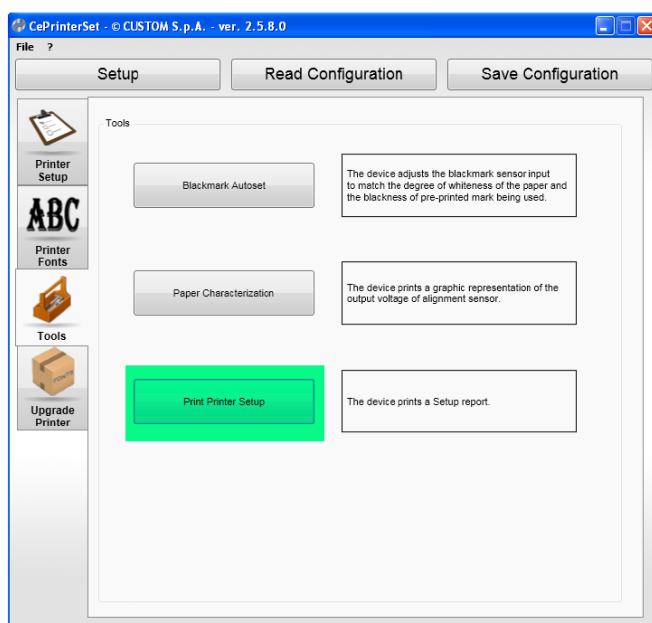
3.3.20 Проверьте настройки принтера.

Возможна ручная установка переключателей в памяти – см. **Приложение 1**.

WWW.CUSTOM

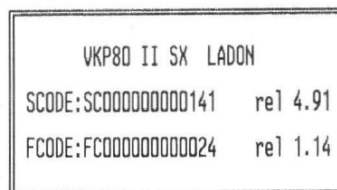

PRINTER SETUP

```

INTERFACE..... USB
PROGRAM MEMORY TEST.... OK
DYNAMIC RAM TEST..... OK
EEPROM TEST..... OK
CUTTER TEST..... OK
HEAD VOLTAGE [V] = 23.76
HEAD TEMPERATURE [eC] = 25
PAPER PRINTED [cm] = 36720
CUT COUNTER = 2650
RETRACT COUNTER = 97
FPD = 0
POWER ON COUNTER = 68
PRINTING HEAD TYPE = T80

```

```

RS232 Baud Rate . . . . : 57600 bps
RS232 Data Length . . . : 8 bits/chr
RS232 Parity . . . . . : None
RS232 Handshaking . . . : Xon/Xoff
Busy Condition . . . . : RxFull
USB Address Number . . : 0
Autofeed . . . . . : CR disabled
Print Mode . . . . . : Normal
Chars / Inch . . . . . : A=15 B=20 cpi
Speed / Quality . . . . : Normal
Paper Retracting . . . . : Enabled
Notch Alignment . . . . : Disabled
PaperEnd Buffer Clear . : Enabled
Current . . . . . : Normal
Left Margin Offset. . . : 0 mm
Right Spacer . . . . . : None
Font Type . . . . . : International
Code Table [num]. . . . : 17
Print Density . . . . . : 0 %

```

Рисунок 26 Настройки принтера.

4. Подключение ККТ к ПК

4.1 Установка Драйвера ФР

Для начала работы с ККТ, нужно установить **Тест драйвера ФР**. При наличии кабеля-переходника USB to RS232 (последовательный порт COM) потребуется установить драйвер из комплекта, прилагаемых к этому кабелю.

Запустите файл установки



Выберите язык установки

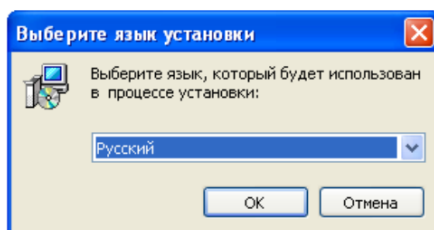

Следуйте указаниям, до окончания установки.



Необходимые прошивки и программы можно скачать с сайта www.paykiosk.ru

После установки в панели управления появится соответствующее меню.

Подключите ККТ одним из способов, описанных в пунктах 4.2 или 4.3

Запустите Тест драйвера ФР.

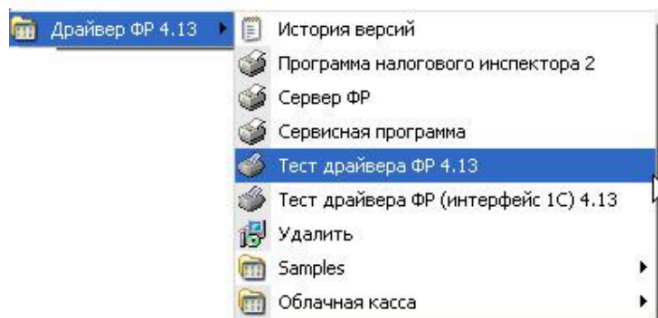

В открывшемся окне нажмите кнопку **«Настройка свойств»** далее **«Поиск оборудования»**. Произведите поиск всех подключенных к ПК ККТ, нажав на кнопку **«Начать»**.

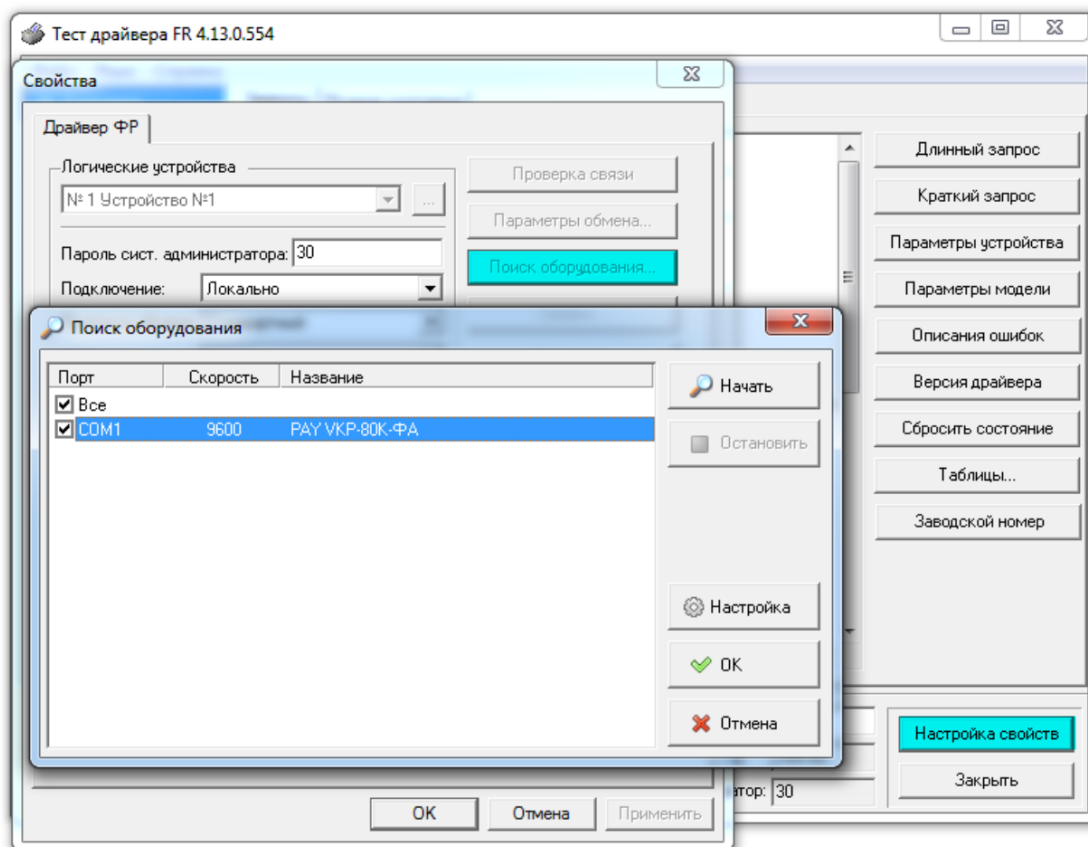

Запомните настройки обмена данными, закройте окно **«Поиск оборудования»** и выберите в поле номер COM-порта (или VCOM), по которому осуществляется связь с ККТ, а в поле **«Скорость»** – скорость обмена между ККТ и ПК.

Нажмите кнопку **«Проверка связи»**. Если связь не установлена, в информационной строке появится надпись **«-1: Нет связи»**, иначе в ней появится либо наименование модели ККТ и ее заводской номер, либо надписи **«116: Ошибка ОЗУ»** (см. Приложение 2) или **«120: Замена ПО»**. В этом случае необходимо провести **технологическое обнуление** (см. приложение 3) и повторить проверку связи.

Считывание внутренних таблиц довольно долгий процесс, поэтому рекомендуется перед началом считывания таблиц установить скорость обмена данными между ПК и ККТ **115200 бод**.

Для установки необходимых параметров обмена данными между ККТ и ПК можно воспользоваться кнопкой **«Параметры обмена...»**, выбрав предварительно в поле **«Скорость»** нужную скорость, а в поле **«Таймаут»** – значение тайм-аута приёма байта в мс. Если установка новой скорости прошла успешно, ККТ в информационной строке вернёт сообщение **«Результат: Успешно»**.

Кнопка **«Таблицы»** в окне **«Настройка свойств»** предназначена для загрузки и редактирования внутренних таблиц ККТ. По нажатию этой кнопки открывается окно, в котором можно установить желаемые настройки ККТ.

4.2 Подключение через COM (RS-232)

Подключение по интерфейсу RS-232 (COM) осуществляется по средствам соединения с помощью соответствующего кабеля, основного блока ККТ с ПК (рисунок 30).

Данный способ подключения возможно использовать для тестирования, настройки и управления ККТ. Данный интерфейс не применяется для передачи фискальных данных в ОФД. **Ограничение в скорости соединения – 9600** (для модели на базе АТ012.01.01).



Рисунок 30: Подключение через COM

Для подключения ККТ через RS-232 к Тест драйвера ФР можно использовать параметры, приведенные на рисунке 31. Выбор COM порта нужно производить исходя из конфигурации ПК.

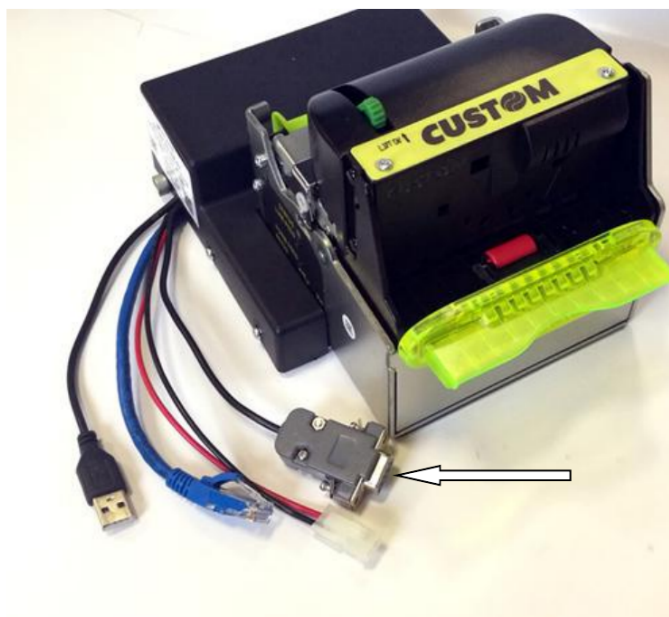

Рисунок 31

4.3 Подключение через USB (VCOM)

Одним из возможных подключений для настройки ККТ, является подключение по USB. После соединения ККТ и ПК кабелем USB и подачи питания, система найдет новое оборудование VCOM (Рисунок 32). Если этого не произошло, то замените кабель USB и повторите попытку.

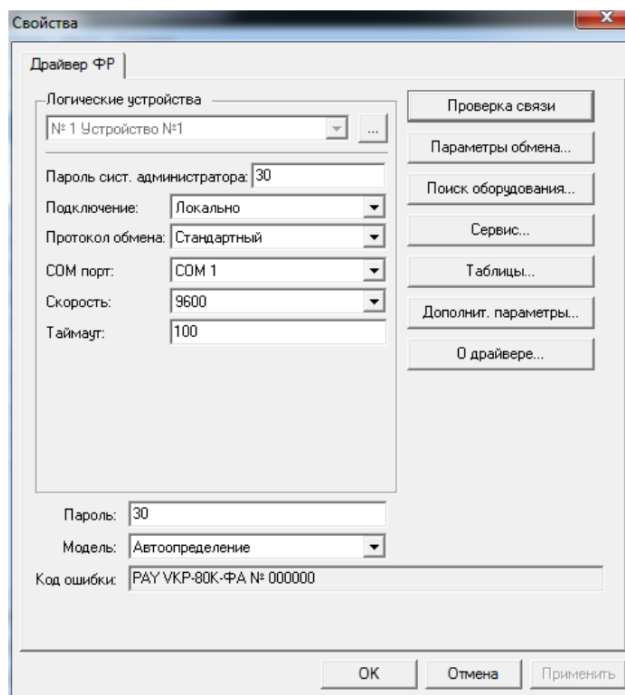

Настоятельно рекомендуем использовать качественный Micro USB кабель!

Данная инструкция представлена для настройки как в Windows XP, так и для Windows 7/8/10. Как правило, в Windows 7/8/10 установка драйвера происходит автоматически.



Рисунок 32



Необходимые драйвера и программы можно скачать с сайта www.paykiosk.ru

Если драйвера не были установлены автоматически, то система предложит сделать это самостоятельно. Для этого скачайте и распакуйте на ПК файл `lpcopen_examples_windows_usb_drivers_v1.20.zip`

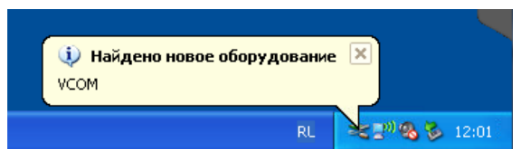
Откроется «Мастер нового оборудования», пошагово выполняем все действия:

Отказываемся от подключения к Windows Update

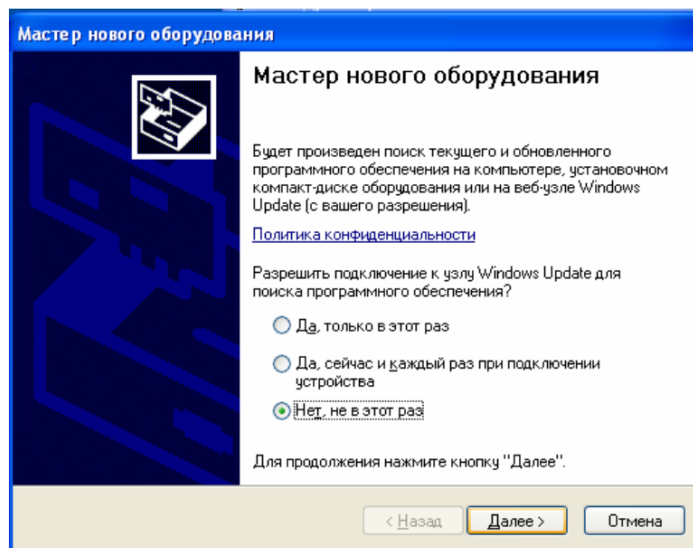

Выбираем «Установка из казанного места»

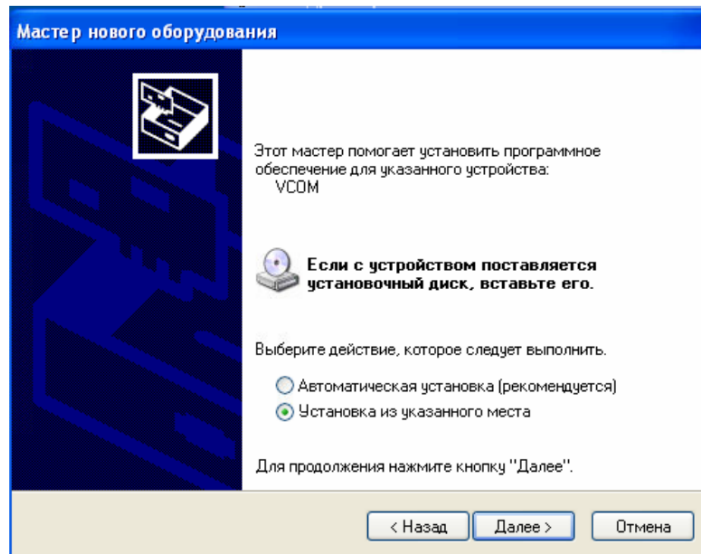

Указываем путь к файлам драйвера «Ipcopen examples windows usb drivers v1.20» на ПК

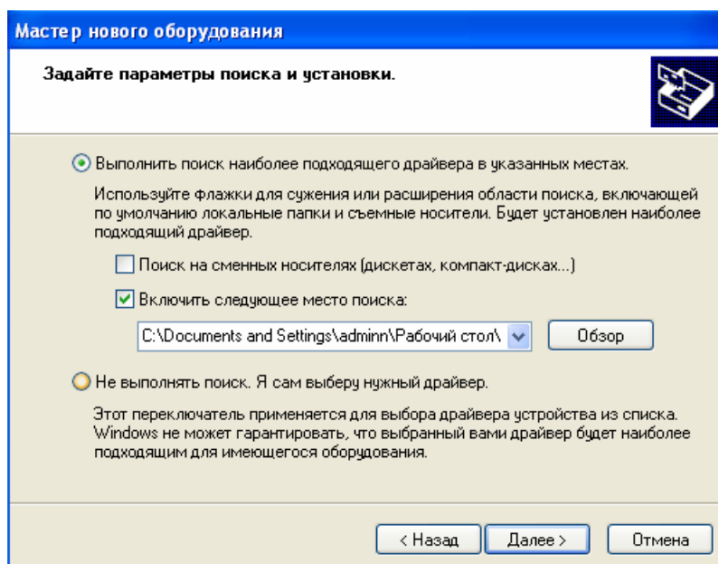

После чего начинается установка драйвера



Даем разрешение на установку драйвера без цифровой подписи

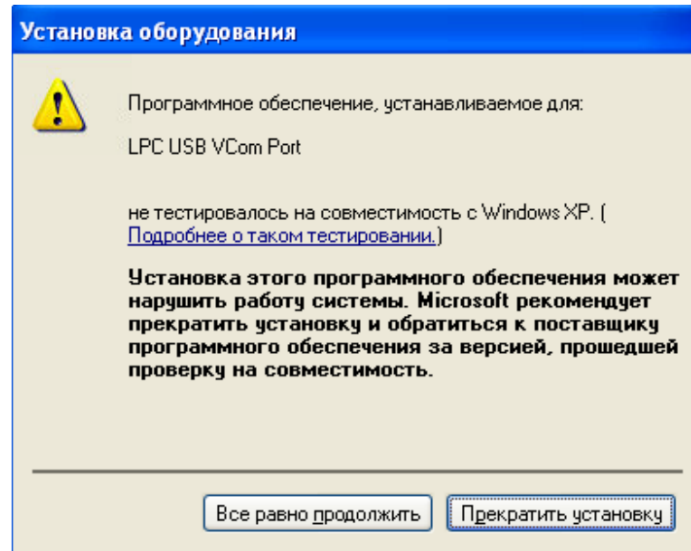

После чего установка будет завершена

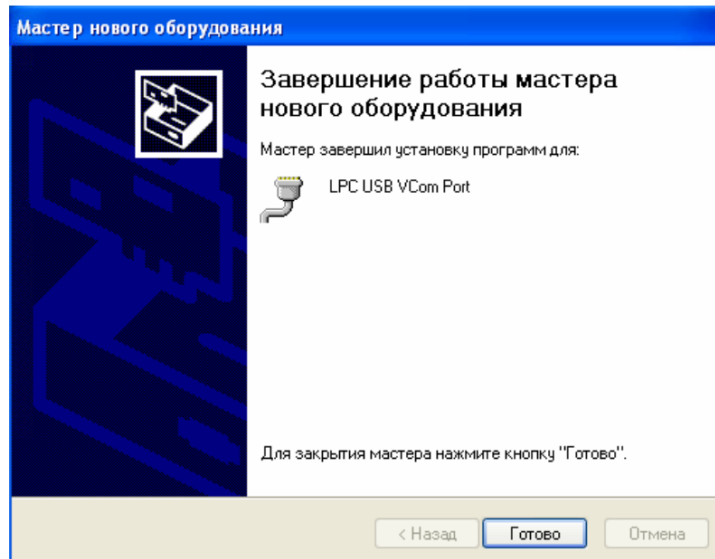

Проверяем в «Диспетчере устройств» в разделе «**Порты COM и LPT**», что драйвер устройства установлен верно и появился новый порт COM.

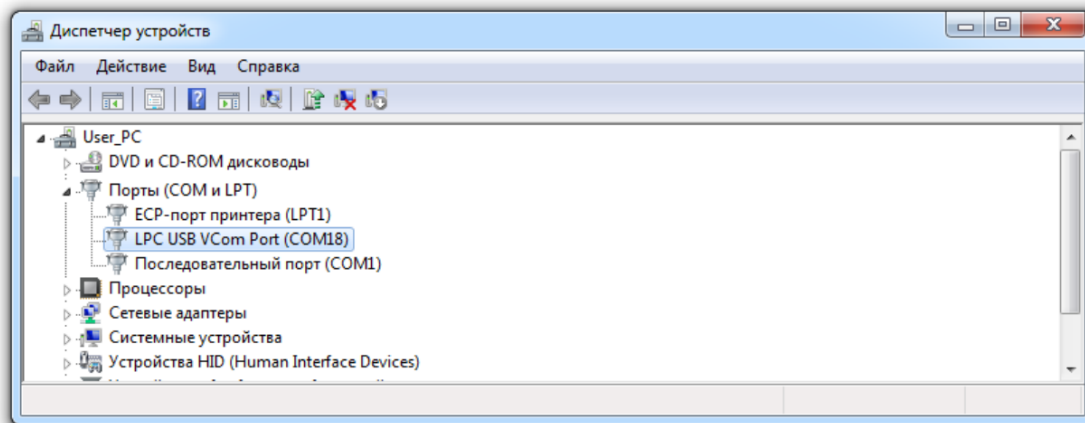

Для подключения ККТ через USB к «Тест драйвера ФР» можно использовать параметры, приведенные на Рисунке 33. Выбор COM порта нужно производить исходя из конфигурации ПК.



Рисунок 33: Пример подключения через USB (VCOM)

4.4 Подключение через Ethernet

Для подключения ККТ через Ethernet к «Тест драйвера ФР» можно использовать параметры, приведенные на рисунке 34.

Стандартные настройки ККТ:

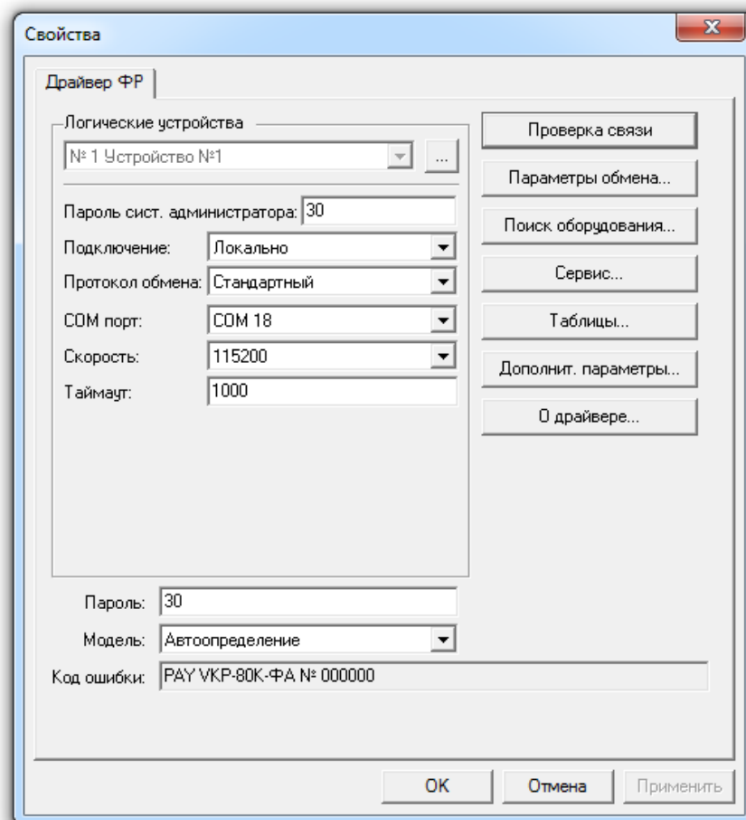
IP адрес: **192.168.137.111**

Порт TCP: **7778**

Таймаут: **> 500**



Рисунок 34: Стандартные настройки TCP сокета

4.5 Ошибки при подключении

Если при подключения ККТ через COM, USB или Ethernet к «Тест драйвера ФР» в ответ были получены ошибки:

1. «113: Ошибка отрезчика»

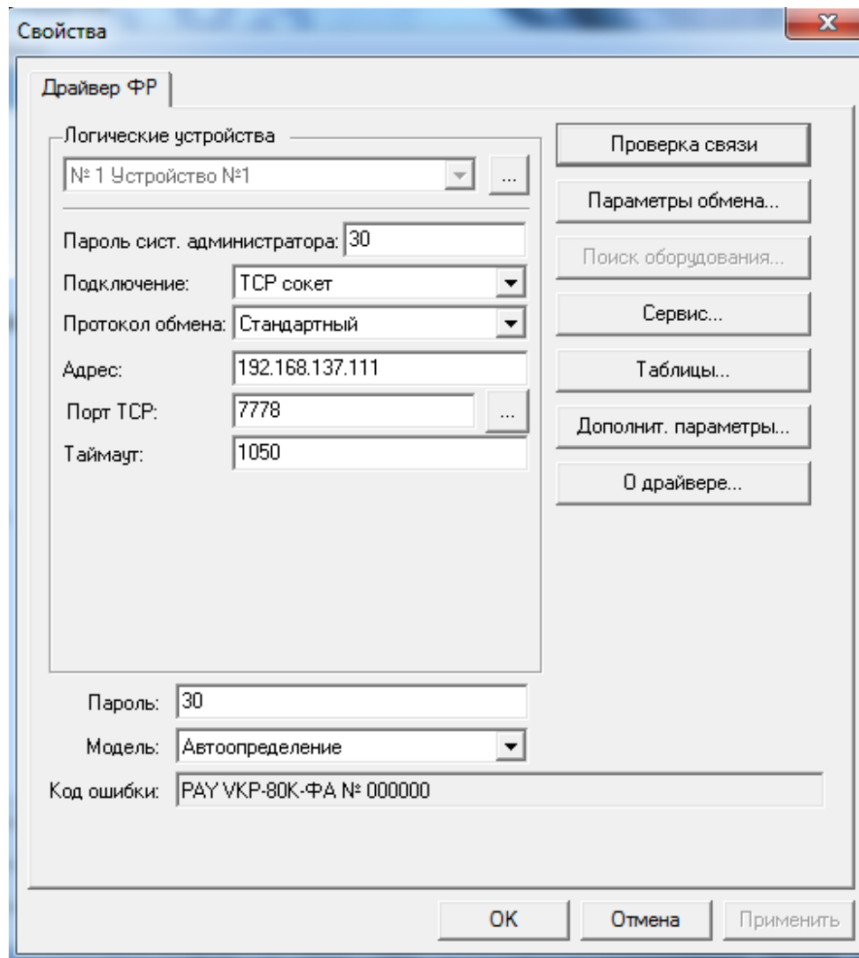
Пароль: 30
 Модель: Автоопределение
 Код ошибки: 113: Ошибка отрезчика

OK Отмена Применить

- Проверить подключение центральной платы бока управления к принтеру. Провод питания и провод COM.
- Проверить прошивку и настройки принтера.
- Проверить работоспособность центральной платы блока управления.

2. «GENERIC UPGRADE KIT»

Пароль: 30
 Модель: Автоопределение
 Код ошибки: GENERIC UPGRADE KIT № 000010

OK Отмена Применить

- Не прошит процессор. Обновите прошивку. См п.2.1 или 2.2.
- Проверить подключение центральной платы бока управления к принтеру.
- Проверить подключение центральной платы бока управления к модулю PayNew.

3. Световая индикация для AT012.01.01 и SME8133.13.001:

- 1 - Нет связи с принтером
- 2 - Нет связи с модулем модернизации PAYNEW.
- 3 - Нет связи с принтером и с модулем модернизации PAYNEW.

5. Настройка ККТ

5.1 Ввод заводского номера ККТ

Если заводской номере **не введен ранее**, то после установки связи с доработанным экземпляром ККТ (и если требовалось, то и проведения процедуры технологического обнуления), перейдите к пункту **«08. Сервис»**, закладка **«Программирование»**, где в поле **«Заводской номер»** введите шестнадцатизначный заводской номер доработанной ККТ.

Заводской номер берется с 17-й страницы **Паспорта «ККТ PAY VKP-80K-ФА»** и должен совпадать с номером на шильдике из комплекта поставки.



Особенно внимательно относитесь к вводу Заводского номера ККТ.

Проверьте правильность ввода перед записью его в ККТ.

*Заводской номер можно ввести **1 раз**. Повторный ввод заводского номера не предусмотрен. В случае ошибочно введенного номера ККТ, требуется заменить фискальный модуль PAYNEW.*

Далее в поле «Пароль» установить значение «0» и нажать кнопку «Записать» (рисунок 35).



Рисунок 35: Ввод заводского номера ККТ

В случае успешной записи заводского номера, в результате будет ответ **«(0) Ошибка нет»**.

Перезагрузите ККТ по питанию.

Если в результате будет ошибка «(123) Ошибка оборудования»

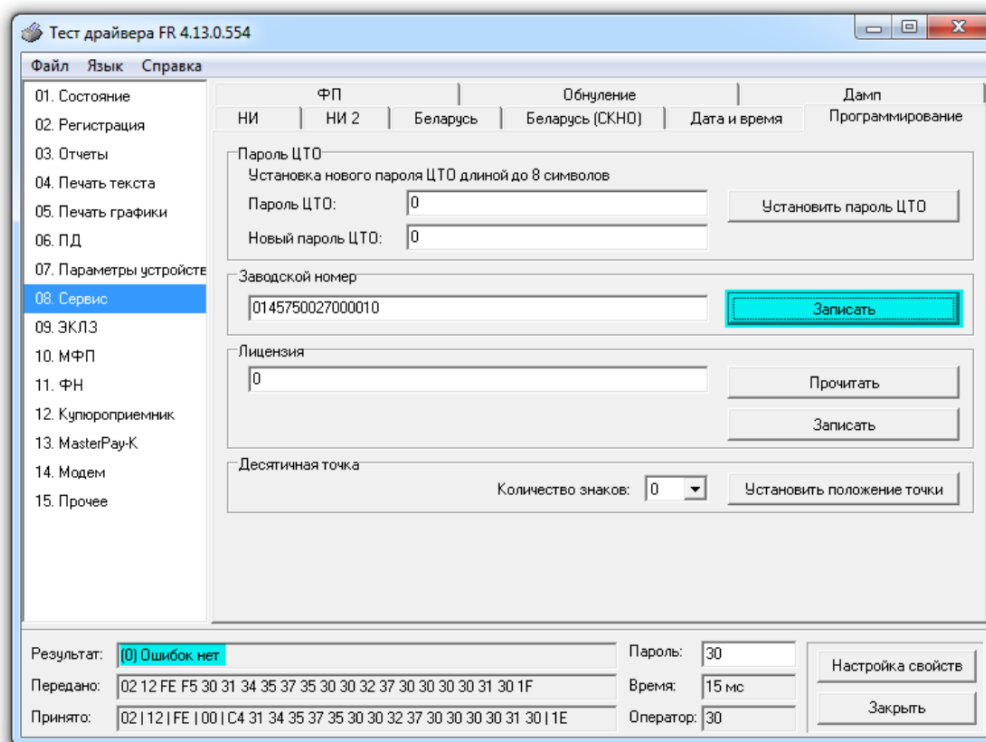
Результат:	(123) Ошибка оборудования	Пароль:	30	<input type="button" value="Настройка свойств"/> <input type="button" value="Закрыть"/>
Передано:	02 12 FE F5 30 31 34 35 37 35 30 30 32 37 30 30 30 31 30 1F	Время:	0 мс	
Принято:	02 02 FE 7B 87	Оператор:	30	

То это означает:

- Заводской номер уже введен и его можно считать в Таб.18 «Fiscal storage», поле 1.
- Некорректный заводской номер.

5.2 Настройка таблиц ККТ для работы с ПУ (печатающим устройством)

Для корректной работы с ПУ и **ретрактора** потребуется настройка ККТ. Перейдите в оно «Настройка свойств» и нажмите кнопку «Таблицы» для загрузки и редактирования внутренних таблиц ККТ. По нажатию этой кнопки открывается окно, в котором можно установить желаемые настройки ККТ:

№	Название	Рядов	Полей	
1	Тип и режим кассы	1	45	<input type="button" value="Открыть..."/> <input type="button" value="Инициализировать"/> <input type="button" value="Импорт/Экспорт"/>
2	Пароли кассиров и администраторов	30	2	
3	Таблица перевода времени	20	4	
4	Текст в чеке	14	1	<input type="button" value="Закрыть"/>
5	Наименование типов оплаты	16	1	
6	Налоговые ставки	6	2	
7	Наименование отделов	16	1	
8	Настройка шрифтов	1	23	
9	Таблица формата чека	17	5	
10	Служебная	1	9	
11	Параметры кодирования qr-кодов	1	9	
12	Веб-ссылка	1	3	
13	Параметры термопечати	1	4	
14	Sdcard status	1	6	
15	Сервер транзакций	1	6	
16	Сетевой адрес	1	18	
17	Региональные настройки	1	25	
18	Fiscal storage	1	16	
19	Параметры офд	1	4	
20	Статус обмена фн	1	17	
21	Сетевые интерфейсы	1	9	
22	Сетевой адрес wifi (устарела)	1	5	
23	Удаленный мониторинг и администрирование	1	11	
24	Встраиваемая и интернет техника	1	14	

В Таблице 1 «**Типы и режимы кассы**», выберете поле 7 «Отрез чека».
Установите значение – **2** для включения отреза.

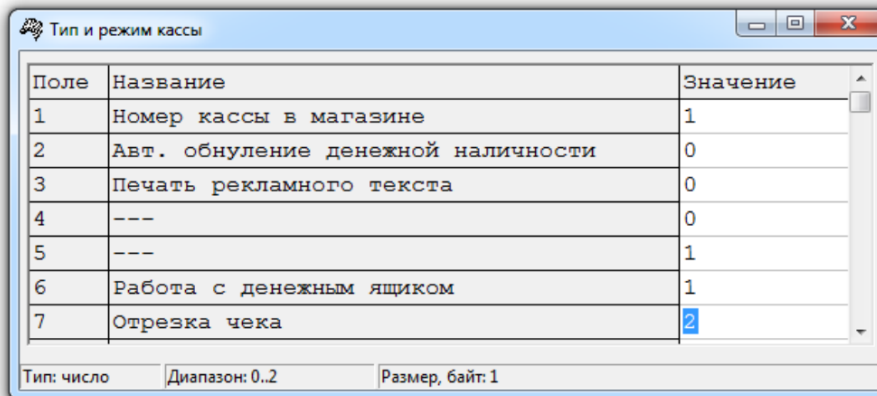

Поле	Название	Значение
1	Номер кассы в магазине	1
2	Авт. обнуление денежной наличности	0
3	Печать рекламного текста	0
4	---	0
5	---	1
6	Работа с денежным ящиком	1
7	Отрезка чека	2

Тип: число Диапазон: 0..2 Размер, байт: 1

В Таблице 24 «**Встраиваемая и интернет техника**», установите:

- поле 3 «Выброс чеков» - значение **0** (наружу),
- поле 4 «Выброс отчетов» - значение **1** (в ретрактор) или **0** (наружу),
- поле 7 «Делать петлю при печати» - значение **1** (делать).

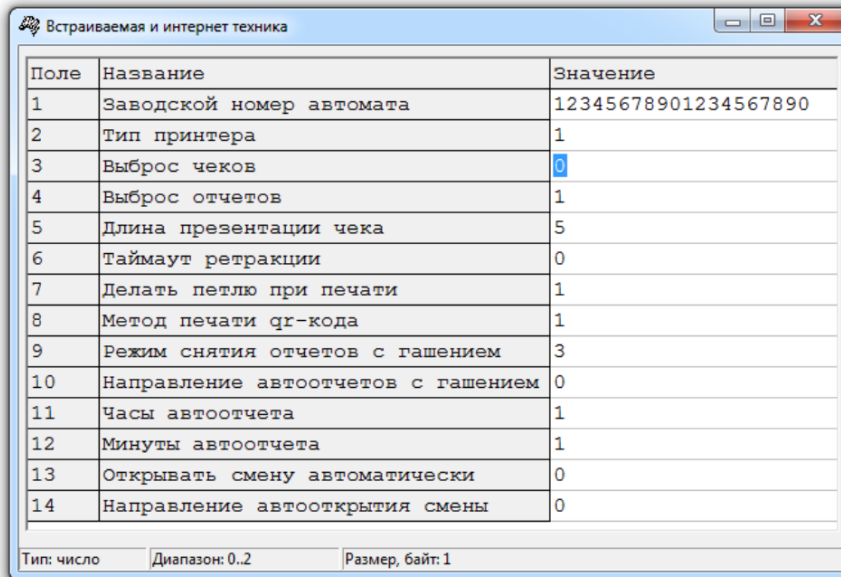

Поле	Название	Значение
1	Заводской номер автомата	12345678901234567890
2	Тип принтера	1
3	Выброс чеков	0
4	Выброс отчетов	1
5	Длина презентации чека	5
6	Таймаут ретракции	0
7	Делать петлю при печати	1
8	Метод печати qr-кода	1
9	Режим снятия отчетов с гашением	3
10	Направление автоотчетов с гашением	0
11	Часы автоотчета	1
12	Минуты автоотчета	1
13	Открывать смену автоматически	0
14	Направление автооткрытия смены	0

Тип: число Диапазон: 0..2 Размер, байт: 1

В Таблице 24, в случае необходимости, можно изменить метод печати QR Кода. Подробное описание в пункте 5.4 «Настройка печати QR кода» настоящей инструкции

После изменения настроек таблиц, требуется **выключить** и **включить** ККТ. Настройки вступают в силу после перезагрузки.

5.3 Настройка даты и времени

Необходимо всегда проверять дату и время установленную в ККТ перед фискализацией.

Дата и время записывается в ФН при фискализации, и после этого не может быть изменена в ФН.

В случае необходимости, произведите корректировку даты и времени.

Для этого перейдите в пункт «08.Сервис», закладка «Дата и время» в Тест драйвера ФР. Установите нужную дату, подтвердите дату, нажав соответствующие кнопки. Установите нужное время.

Если к ПК установлена актуальная дата и время, то дату и время можно установить нажатием кнопки «Установить текущие дату и время».

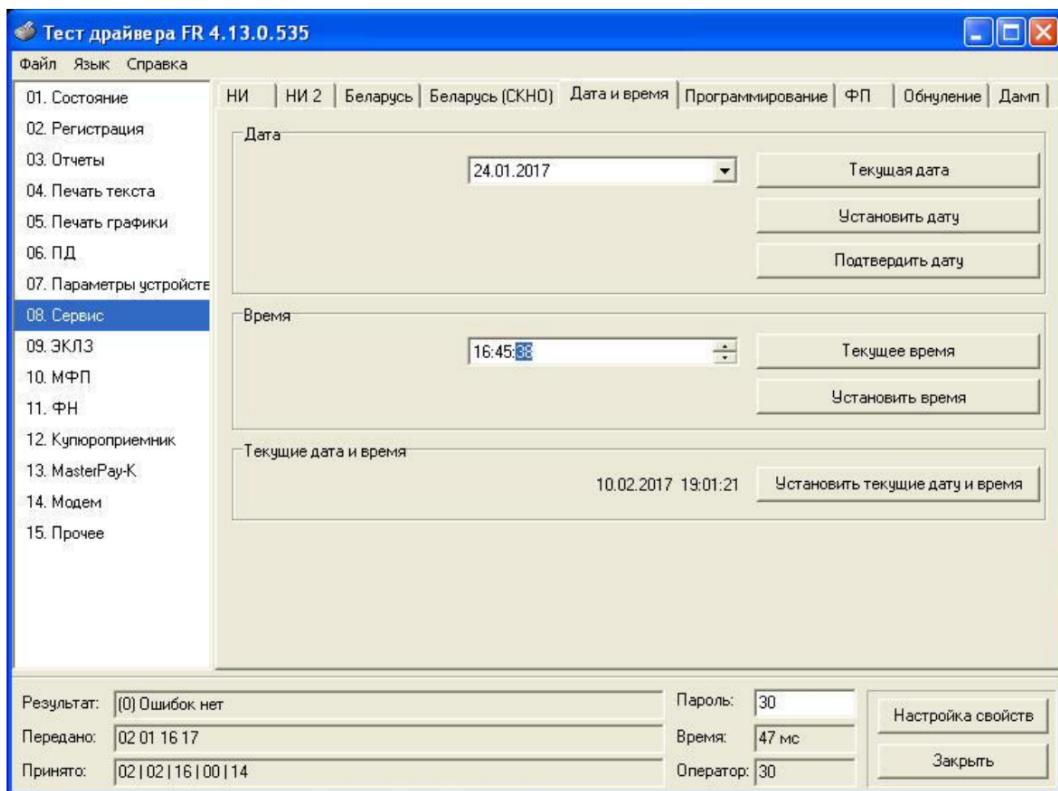

5.4 Проверка печати: тестовый прогон

Для проверки правильности подключения и работы печатающего устройства (ПУ), а так же качества печати следует выполнить следующие действия:

- 5.4.1 Выберите пункт **«04. Печать текста»**, закладка «Операции» в Тест драйвера ФР.
- 5.4.2 В блоке «Тестовый прогон» нажмите кнопку **«Начать»**, при этом на ККТ должна начаться печать чека тестового прогона в цикле, в указанный период. Для окончания печати - остановите тестовый прогон, нажав кнопку **«Прервать»**.

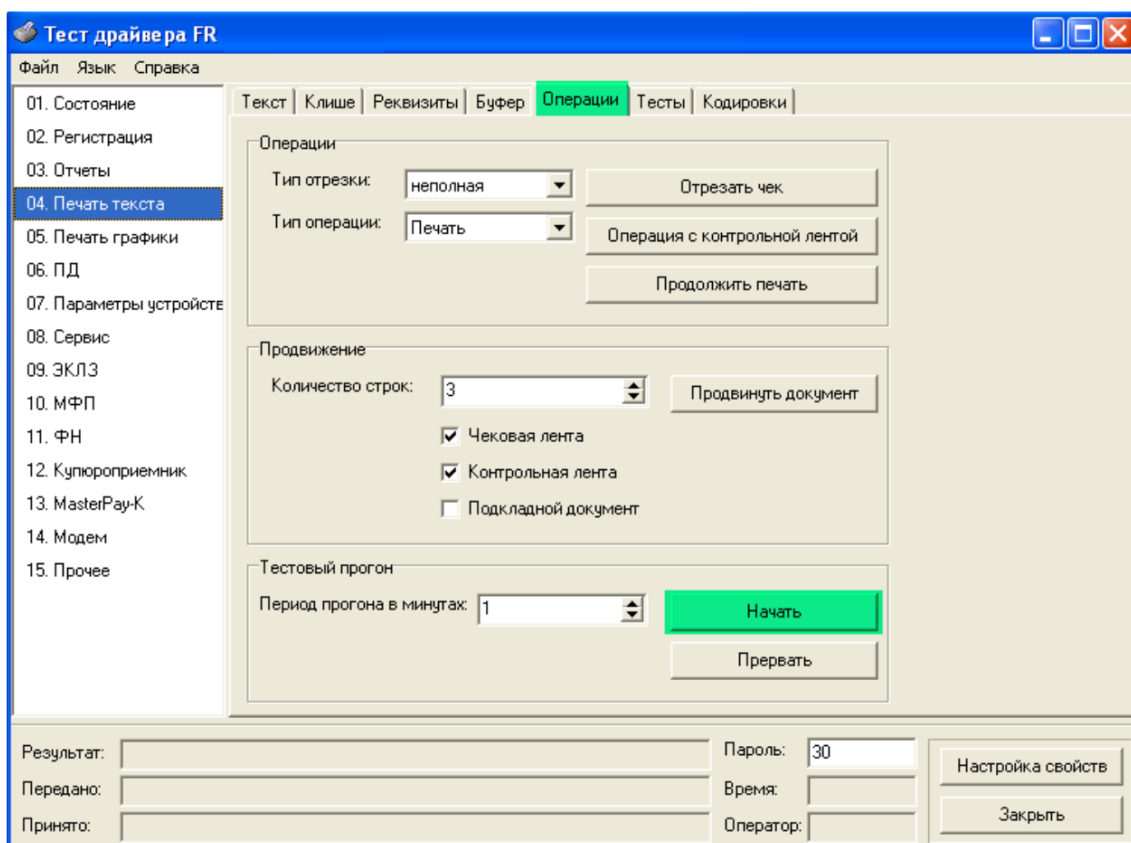

На чеке, полученном в результате выполнения операции тестового прогона (см. Рисунок 35), нужно проверить качество и полноту печати всех символов. Если все символы четкие и нет лишних пробелов, то печатающее устройство исправно. Если во время тестирования возникли какие-либо ошибки и/или имеются проблемы с печатью (пропуски символов, вертикальные полосы), то до их полного устранения дальнейшие действия по настройке ККТ не могут быть выполнены.

ТОРГОВЫЙ ОБЪЕКТ № 1
 АОБРО ПОЖАЛОВАТЬ!
 РН ККТ: 000000001009199 20.07.18 12:12
 ЗН ККТ: 0200720027000012
 ТЕХНОЛОГИЧЕСКИЙ ТЕСТ
 ИНН: 7707049388 ФН: 9999078900011624
 N АВТОМАТА: АТМ98765432101234567 #0034
 Сайт ФНС: www.nalog.ru
 ООО "Пэй Куоск"
 Москва, Варшавское ш. д. 125
 МЕСТО РАСЧЕТОВ Москва, Огородный проезд. д. 8
 PAY VKP-80K-ФА от 25.04.18 19:42
 Версия ПО С. 1
 Сборка 54219
 ПАРАМЕТРЫ ОФА:
 ОФА: ООО "Ярус" ("ОФА-Я")
 ИНН ОФА: 7728699517
 САЙТ ОФА: www.ofd-ya.ru
 СЕРВЕР ОФА: connect.ofd-ya.ru
 ПОРТ СЕРВЕРА ОФА: 7779
 НАЛИЧИЕ WIFI: AA
 СТАТУС WIFI: ВЫКЛЮЧЕН
 WIFI MAC ADDR: 60-01-94-15-D8-88
 DHCP: ВЫКЛ.
 WIFI IP: 192.168.137.111
 АКТИВНЫЙ ИНТЕРФЕЙС: ETHERNET
 ETH PHY: LAN8720
 MAC ADDR: 00-60-37-81-1D-0D
 DHCP: ВЫКЛ.
 IP: 192.168.137.111
 UIN: 20017185
 КЛЮЧИ ЗАЛИТЫ
 PRN: FW 1, BLD 4, 01.10.2016
 ЗАГРУЗЧИК: 143



Шрифт № 01
 !"#\$%&'()*+,-./0123456789:;<=>?@ABCDEFGHIJKL
 MNOPQRSTUVWXYZ[\]^_`abcdefghijklmnopqrs
 tuvwx yz{|}~ АБВГДЕЖЗИЙКЛМНОПРСТУФХЦЧШЩЪЫЬЭЮЯ
 а б в г д е ж з и й к л м н о п р с т у ф х ц ч ш щ ъ ы ь э ю я
 шрифт № 02
 !"#\$%&'()*+,-./0123456789:;<=>?@ABCDEFGHIJKL
 MNOPQRSTUVWXYZ[\]^_`abcdefghijklmnopqrs

Шрифт № 03
 !"#\$%&'()*+,-./0123456789:;<=>?@ABCDEFGHIJKL
 MNOPQRSTUVWXYZ[\]^_`abcdefghijklmnopqrs
 tuvwx yz{|}~ АБВГДЕЖЗИЙКЛМНОПРСТУФХЦЧШЩЪЫЬЭЮЯ
 а б в г д е ж з и й к л м н о п р с т у ф х ц ч ш щ ъ ы ь э ю я
 шрифт № 04
 !"#\$%&'()*+,-./0123456789:;<=>?@ABCDEFGHIJKL
 MNOPQRSTUVWXYZ[\]^_`abcdefghijklmnopqrs
 tuvwx yz{|}~ АБВГДЕЖЗИЙКЛМНОПРСТУФХЦЧШЩЪЫЬЭЮЯ
 а б в г д е ж з и й к л м н о п р с т у ф х ц ч ш щ ъ ы ь э ю я
 шрифт № 05
 !"#\$%&'()*+,-./0123456789:;<=>?@ABCDEFGHIJKL
 MNOPQRSTUVWXYZ[\]^_`abcdefghijklmnopqrs
 tuvwx yz{|}~ АБВГДЕЖЗИЙКЛМНОПРСТУФХЦЧШЩЪЫЬЭЮЯ
 а б в г д е ж з и й к л м н о п р с т у ф х ц ч ш щ ъ ы ь э ю я
 шрифт № 06
 !"#\$%&'()*+,-./0123456789:;<=>?@ABCDEFGHIJKL
 MNOPQRSTUVWXYZ[\]^_`abcdefghijklmnopqrs
 tuvwx yz{|}~ АБВГДЕЖЗИЙКЛМНОПРСТУФХЦЧШЩЪЫЬЭЮЯ
 а б в г д е ж з и й к л м н о п р с т у ф х ц ч ш щ ъ ы ь э ю я
 шрифт № 07
 !"#\$%&'()*+,-./0123456789:;<=>?@ABCDEFGHIJKL
 MNOPQRSTUVWXYZ[\]^_`abcdefghijklmnopqrs
 tuvwx yz{|}~ АБВГДЕЖЗИЙКЛМНОПРСТУФХЦЧШЩЪЫЬЭЮЯ
 а б в г д е ж з и й к л м н о п р с т у ф х ц ч ш щ ъ ы ь э ю я
 шрифт № 08
 !"#\$%&'()*+,-./0123456789:;<=>?@ABCDEFGHIJKL
 MNOPQRSTUVWXYZ[\]^_`abcdefghijklmnopqrs
 tuvwx yz{|}~ АБВГДЕЖЗИЙКЛМНОПРСТУФХЦЧШЩЪЫЬЭЮЯ
 а б в г д е ж з и й к л м н о п р с т у ф х ц ч ш щ ъ ы ь э ю я
 ЛОГ ОБМЕНА С ОФА:
 12:11:29: Стандартный сетевой интерфейс ETH
 Нет линка

Рисунок 35: Пример чека тестирования печати «Технологический прогон»

5.5 Настройка печати QR кода

ККТ должен быть настроен для печати QR кода, в соответствии с типом ПУ и версией ПО ПУ.

Перед настройкой метода печати QR кода, еще раз убедитесь, что в ПУ запрограммирована правильная версия ПО (см. п.2 «Настройка ПУ для работы с ККТ»). Кассовый чек должен иметь QR-код и ссылку, для программы ИФНС РФ, которая занимается проверкой кассовых чеков.

Если QR код будет отсутствовать или будет какое-то разночтение, это может послужить поводом для соответствующей проверки.



Выбор метода печати QR кода необходимо осуществить исходя из приведенной таблицы:

Модель ПУ	Метод печати QR
Custom VKP-80II-SX Custom VKP-80 Custom VKP-80II	0 (по умолчанию)
Custom VKP-80 Custom VKP-80II	1

Изменить метод печати QR кода, можно в настройках Тест драйвера ФР. Для этого выберите «Таблицы» -> 24.«Встраиваемая интернет техника» -> Поле 8 «Метод печати QR-кода». Для изменения параметра введите нужное значение и перейдите клавишей «курсор» в другое поле. Не используйте клавишу «Enter», т.к. в этом случае значение поля не изменится. Перезагрузка ККТ не требуется.

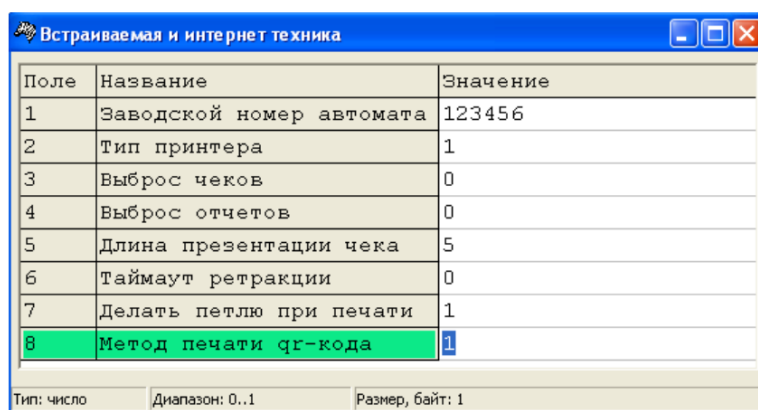

Если при считывании «Таблицы» -> 24.«Встраиваемая интернет техника», поле 8 «Метод печати QR-кода» отсутствуют, то требуется проверить версию ПО ККТ.

Выберите пункт «01. Состояние», закладка «Запросы» в Тест драйвера ФР.

Далее нажмите «Длинный запрос». В результате будет этого, будет сформирована информация о состоянии ККТ и в том числе версия, сборка и дата ПО ККТ:

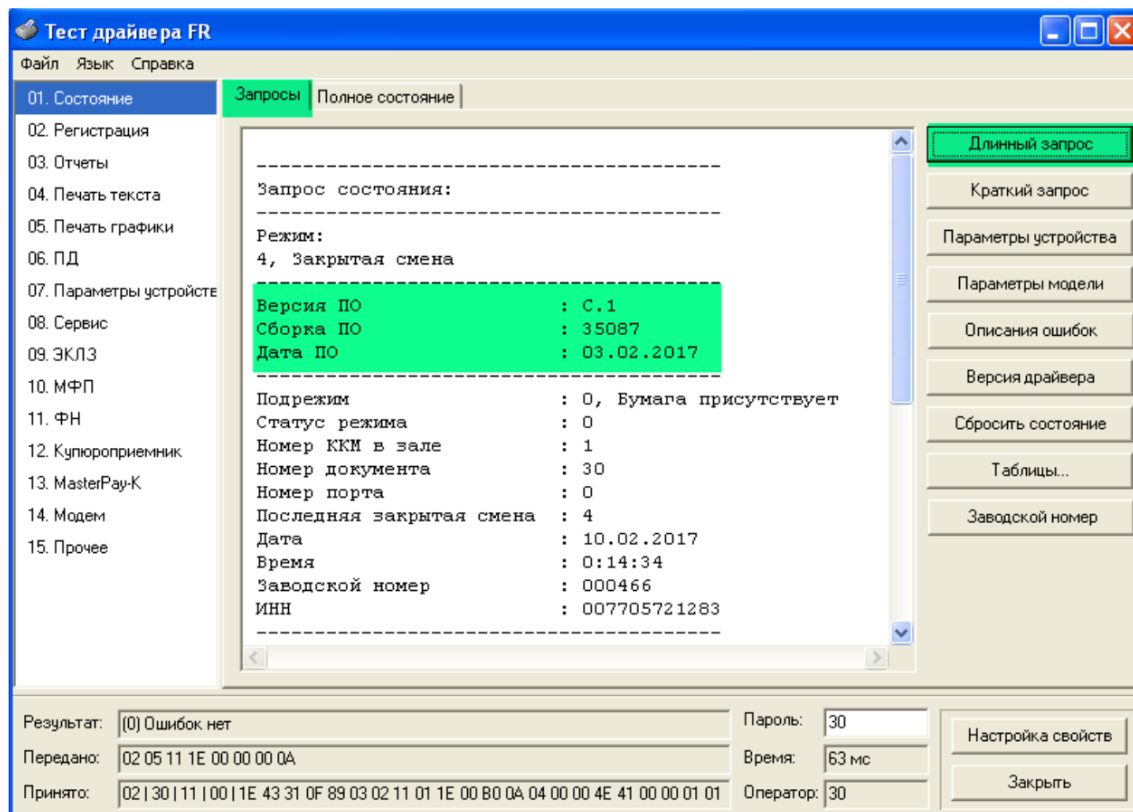

Версии ПО ККТ, выпущенные ранее 06.12.2016, обеспечивают работу только по методу печати QR-кода – 0. Для корректной работы ККТ с методом печати – 1, требуется обновление ПО ККТ.

5.6 Настройки ОФД и регистрация ККТ.

Для настроек параметров ОФД и регистрации ККТ необходимо использовать утилиту **Мастер фискализации**.

Утилита доступна на сайте www.paykiosk.ru в разделе «Скачать». В архиве находится инструкция по регистрации и настройке ККТ.

PAVONLINE-01-ФА PAV VKP-80K-ФА ИНТЕРНЕТ-КАССА MPAY AQSI 5-Ф СЕРВИСНЫЕ ЦЕНТРЫ ТЕХПОДДЕРЖКА ЗАКАЗАТЬ ОБОРУДОВАНИЕ

Описание

Цены

Скачать

Заказ

PAV VKP-80K-ФА: СКАЧАТЬ

ДОКУМЕНТАЦИЯ

- Инструкция по модернизации и настройке. Версия 1.2
- Протокол ККТ
- Драйвер ККТ 4.14 - Руководство программиста

ПРОШИВКИ

- Прошивка принтера Custom VKP80/VKP80H 4.18 PK
- Прошивка и Font модуль принтера Custom VKP80H-SX 4.91
- Прошивка процессора Nuvoton W78E516D от 14.02.2018
- Прошивка процессора ATMEL ATXMEGA128A1
- Прошивка модуля PayNew v.52011 от 20.02.2018

ПРОГРАММЫ

- Тест драйвера ККТ 4.14.0.688
- Драйвер USB VCOM - Ircopen examples windows usb drivers v1.20
- Драйвер RNDIS - Remote NDIS based Internet Sharing Device
- Утилита настроек CUSTOM CePrinterSet
- Программа обновления ПО принтера Custom UpgCePrt
- Мастер фискализации 1.1.0.27
- Драйвер USB для принтера CUSTOM VKP80H

ПРОЧЕЕ

- Сертификат соответствия





+7 (495) 221-16-94
Г. МОСКВА
ОГОРОДНЫЙ ПРОЕЗД, Д.8, СТР.2

5.7 Экспорт/импорт настроек

После настройки ККТ, сохраните все настройки таблиц. Это потребуется, в случае технологического обнуления, когда все настройки возвращаются к «заводским».

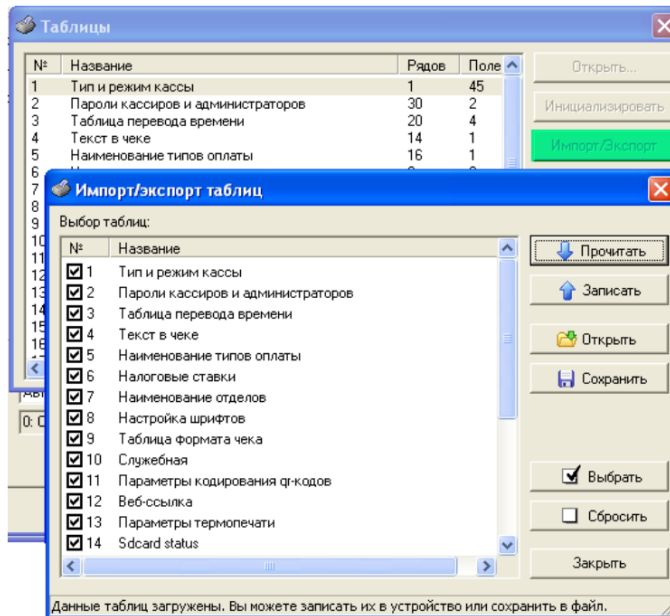
Используя утилиту «Тест драйвера ФР», зайдите в «Таблицы» и откройте «Ипорт/Экспорт».



Для сохранения настроек:

1. Прочитать
2. Сохранить. Выберите необходимые таблицы. По умолчанию – все таблицы.
3. Выберите папку, куда будет сохранен файл настроек.

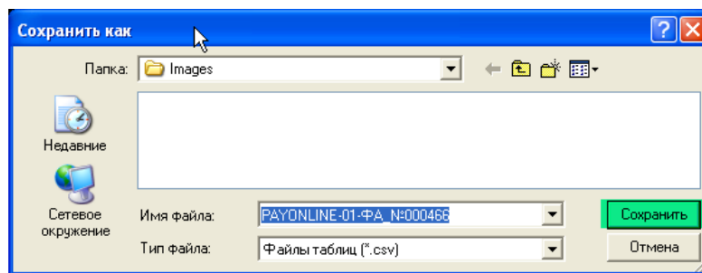

Для восстановления настроек:

1. Открыть. Выберите папку, где сохранен файл настроек.
2. Записать. Выберите необходимые таблицы. По умолчанию – все таблицы.
3. Восстановите настройки.

6. Настройка ККТ и ПК для передачи данных

ККТ может обеспечивать передачу данных на сервер Оператора Фискальных данных (ОФД) с использованием следующих видов связи:

- USB (протокол RNDIS)
- Ethernet;
- Wi-Fi (для модификации с Wi-Fi);

Выбор того или иного вида связи зависит от возможностей конкретной точки. Перед проведением подключения ККТ необходимо определиться с вариантом вида связи с ОФД.

6.1 Подключение по USB (протокол RNDIS) в Windows XP (SP3)

Передача данных с использованием протокола RNDIS осуществляется при физическом подключении через USB.

6.1.1 Запустите «Тест Драйвера ФР». Выбор COM-порта осуществите в соответствии с конфигурацией компьютера (Рисунок 36).

В меню «Настройка свойств» выбрать пункт «Настройка свойств» и установить связь с ККТ.



Рисунок 36

6.1.2 Настройка RNDIS в таблицах ККТ. Для того, чтобы ККТ работала и передавала данные на сервер ОФД с использованием протокола RNDIS в таблице **№21 «Сетевые интерфейсы»** (Рисунок 37), в поле **№9 "RNDIS"** необходимо установить значение **«1»** (по умолчанию значение: «0» = Выключено). Значения таблицы приведены на рисунке 38.

Для того, что бы настройки вступили в силу ККТ нужно **перезагрузить** по питанию и произвести подключение провода USB. После этого порт VCOM будет не доступен.

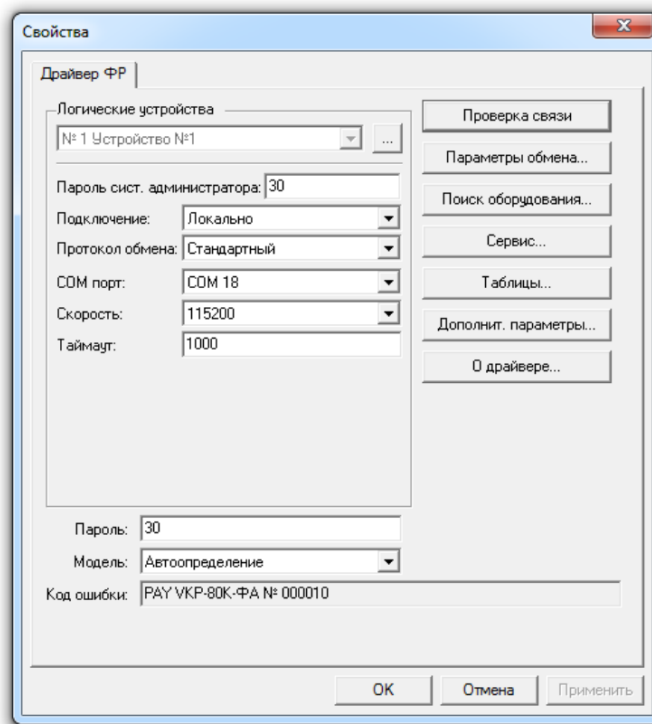

*Во избежание возникновения ошибки соединения, настоятельно рекомендуем использовать **качественный** USB кабель!*

Необходимым условием является - включенный брандмауэр Windows и выключенные антивирусные программы и сетевые firewall.

Должен быть установлен SP3 для Windows XP.

После этого можно произвести подключение ККТ к ПК через «TCP сокет».



Рисунок 37: Выбор таблиц

Поле	Название	Значение
1	Режим rpp	0
2	Режим обмена с офд	1
3	Запуск tcp-сервера	1
4	Порт tcp-сервера	7778
5	Наличие wifi	1
6	Использовать wifi	0
7	wifi ssid	
8	wifi passphrase	
9	Rndis	1

Тип: строка Максимальная длина: 64

Рисунок 38: Настройка Таблицы 21 «Сетевые интерфейсы».

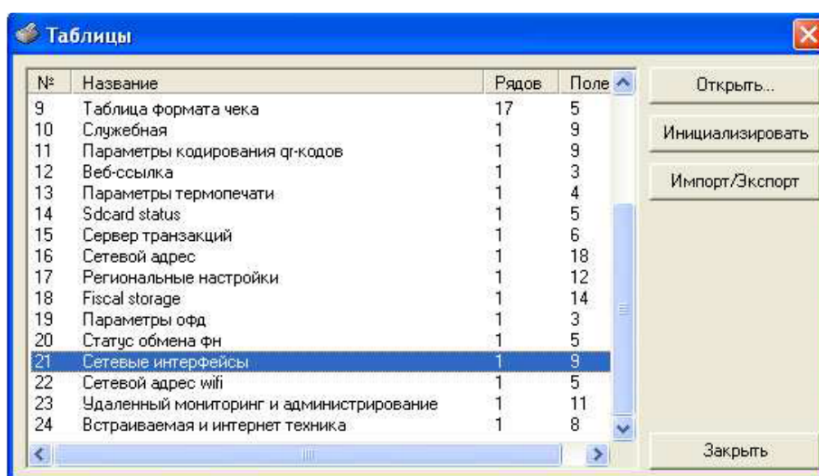
- 6.1.3 После того, как в системе появится **адаптер RNDIS**, нужно проверить установлены ли драйверы для него. На некоторых системах, например Windows Embedded, эти драйвера автоматически не устанавливаются. Нужно скачать драйвера и установить.



Необходимые драйвера и программы можно скачать с сайта www.paykiosk.ru

Процесс установки показан на рисунке 39. После подключения USB кабеля, появляется адаптер RNDIS и запускается установка стандартных драйверов Windows.



Рисунок 39

- 6.1.4 После окончания установки стандартных драйверов, необходимо скачать и обновить драйвера на **Remote_NDIS_based_Internet_Sharing_Device.zip**.

Для этого необходимо зайти в Диспетчер устройств, в раздел Сетевые платы, найти только что установленное Windows устройство **«Windows Mobile-based Internet Sharing Device»** и кликнуть по нему правой кнопкой мыши и выбрать пункт **«Обновить драйвер...»** (Рисунок 40)

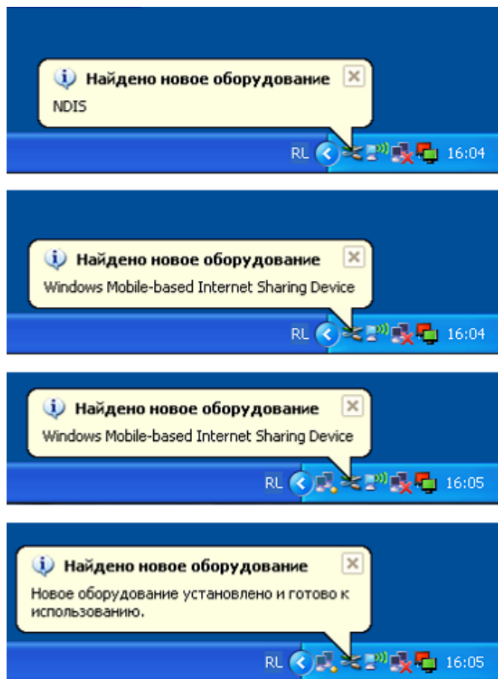

Рисунок 40: Диспетчер устройств Windows XP

- 6.1.5 Откроется Мастер обновления оборудования, в первом окне, на запрос подключения к узлу Windows Update, выбираем пункт «Нет, не в этот раз», в следующем окне выбираем пункт **«Установка из указанного места»**, далее в следующем окне выбираем пункт «Не выполнять поиск. Я сам выберу нужный драйвер». Далее нажимаем «Установить с диска» (Рисунок 41).

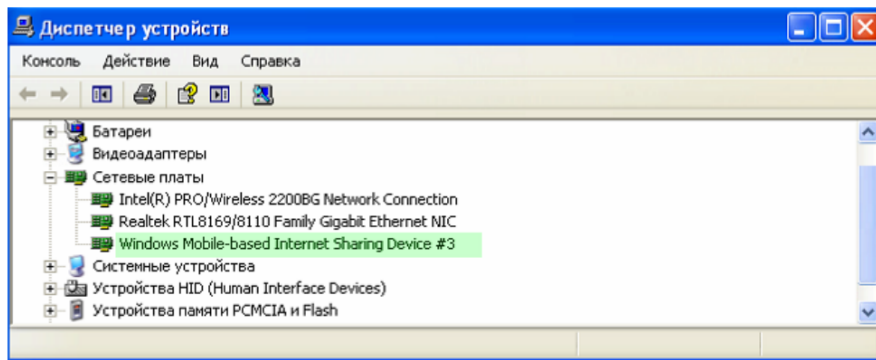

Рисунок 41

- 6.1.6 Указываем путь к файлу с драйвером, нажимаем ОК. Начинается процесс установки.



6.1.7 Следующий шаг, разрешаем установку драйвера без цифровой подписи.

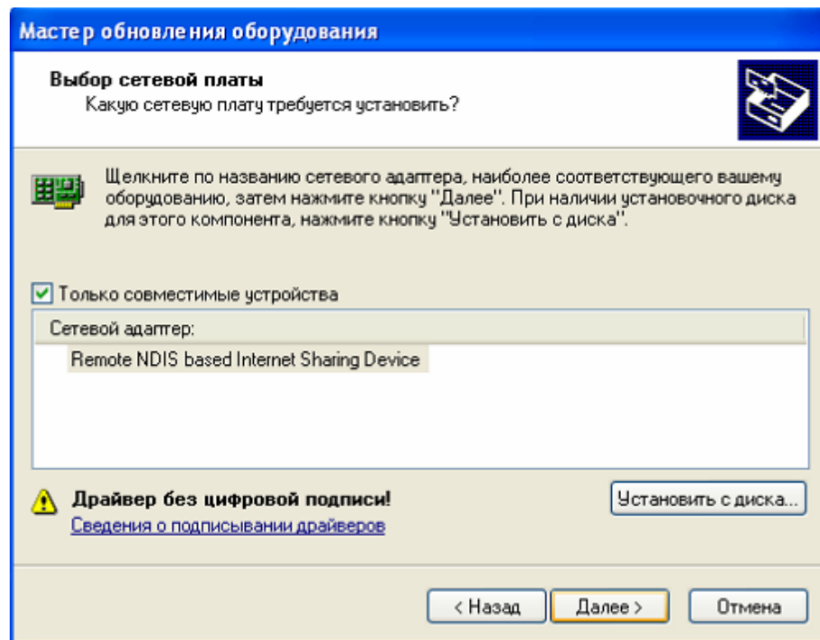
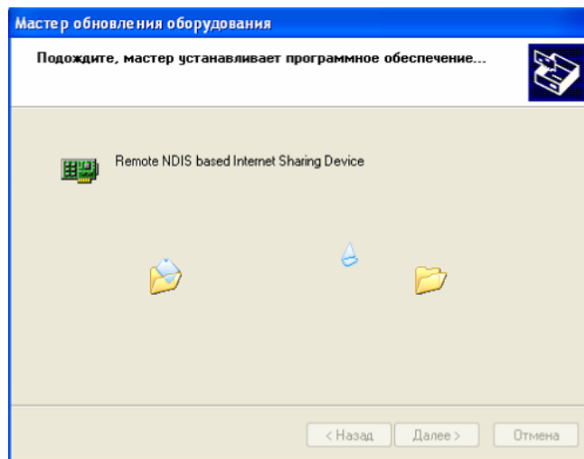
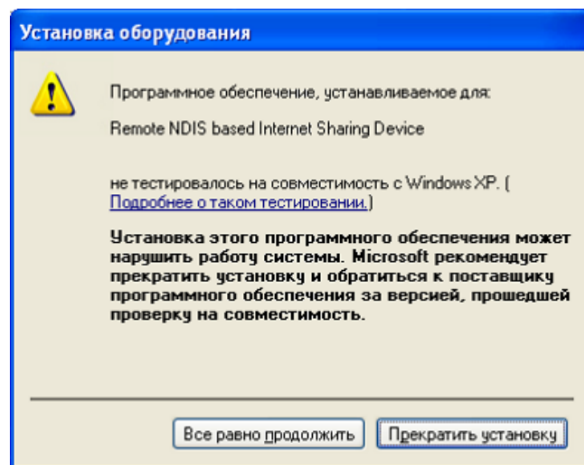

6.1.8 После чего драйвер будет установлен

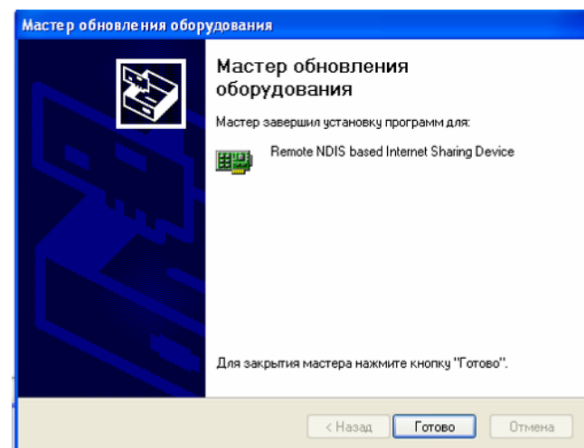

6.1.9 Убедитесь, что в «диспетчере устройств», после установки, название устройства изменилось на «Remote NDIS based Internet Sharing Device». Рисунок 42.



Рисунок 42

6.1.10 Настройка сетевых адресов.

В таблице №16 «Сетевые адреса», в поле №1 «Static ip» необходимо установить значение «1» (должно быть установлено по умолчанию). И произвести настройку таблицы. Параметры настройки приведены на рисунке 43:

Поле	Название	Значение
1	Static ip	1
2	Статус dhcp	255
3	Local ip1	192
4	Local ip2	168
5	Local ip3	0
6	Local ip4	2
7	Gw1	192
8	Gw2	168
9	Gw3	0
10	Gw4	1
11	Mask1	255
12	Mask2	255
13	Mask3	255
14	Mask4	0
15	Dns1	192
16	Dns2	168
17	Dns3	0
18	Dns4	1

Тип: число Диапазон: 0..255 Размер, байт: 1

Рисунок 43: Настройки таблицы №16 «Сетевые адреса»

6.1.11 Перейдите в настройку «Сетевые подключения». В списке «ЛВС и высокоскоростной Интернет» отобразится и станет активным новое сетевое соединение. Соединение будет иметь признак «Подключение ограничено или отсутствует». Рисунок 44.



Рисунок 44.

Далее необходимо переименовать этого соединения в соединении «Payonline», как показано на Рисунке 45:

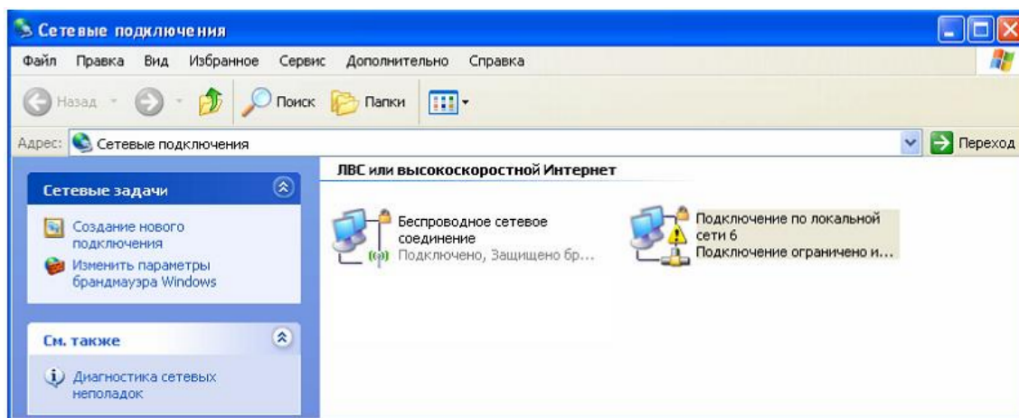

Рисунок 45: Переименование сетевого подключения

- 6.1.12 Чтобы ККТ смог передавать данные для ОФД через локальную сеть, беспроводную сеть или модем, нужно в свойствах Сетевого соединения, через которое ПК осуществляет выход в интернет (в примере на рисунке 46 - «Беспроводное сетевое соединение») разрешить «**Общий доступ к подключению к Интернету**».

Для этого зайдите в «Свойства сетевого соединения», перейдите на закладку «Дополнительно» и установите советующий флаг в окне «Общий доступ к подключению к Интернету», как показано на рисунке 46.

Выберете из списка сетей «Payonline»

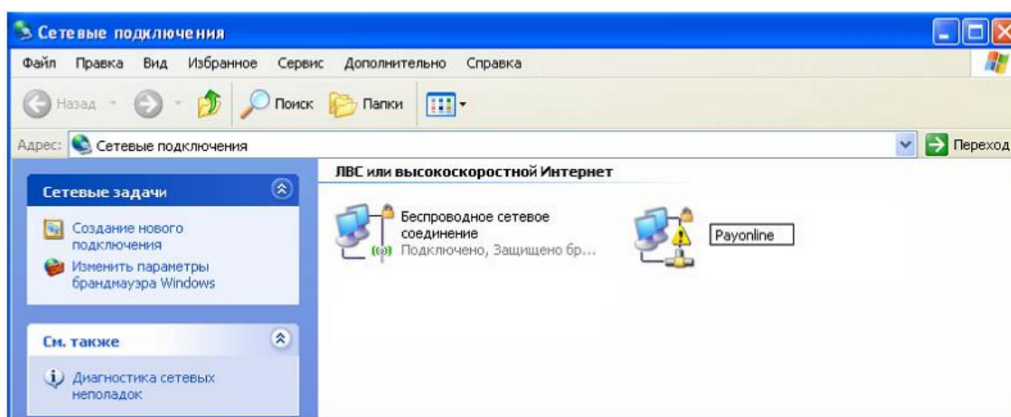

Рисунок 46: Разрешение общего доступа к Интернету.

- 6.1.13 В момент сохранения настроек может появиться предупреждение, о том, что когда общий доступ к подключению к Интернету будет разрешен, то сетевой плате локальной сети **Payonline** будет назначен IP-адрес: **192.168.0.1**. При этом связь с компьютерами сети может быть потеряна.

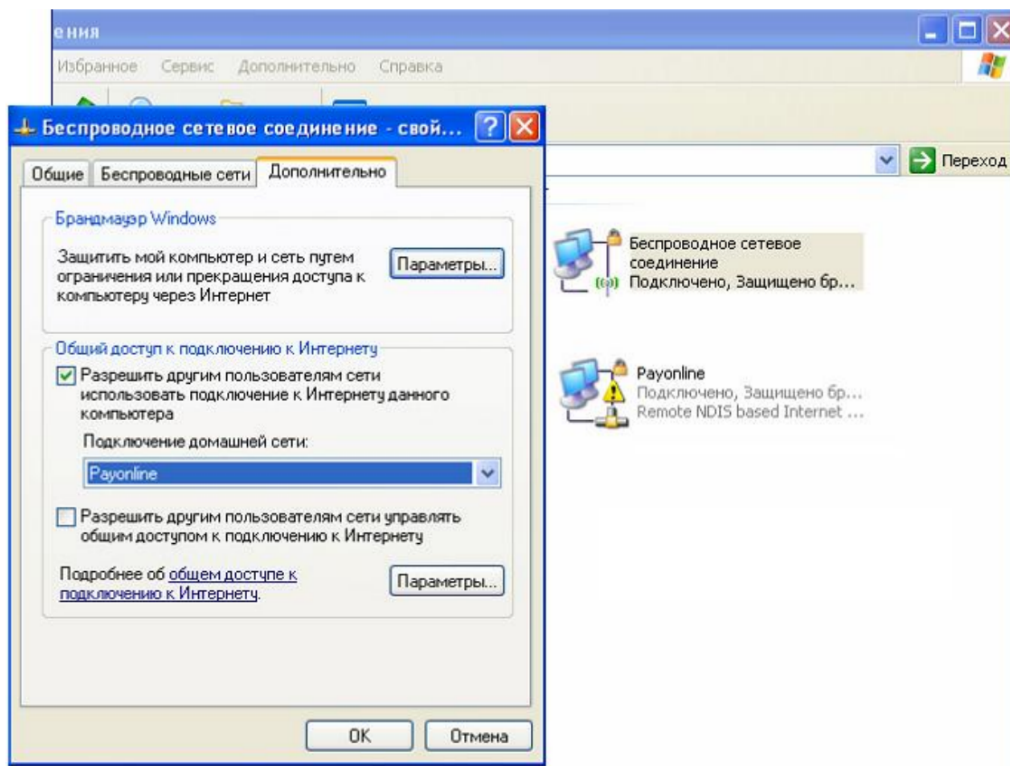
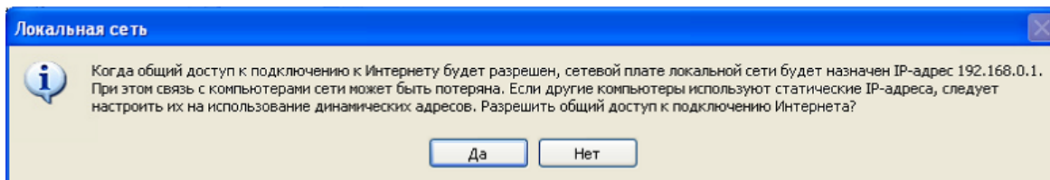

Убедитесь, что ранее была выполнена настройка ККТ согласно пункту 6.1.10.

На вопрос «Разрешить общий доступ к подключению к Интернету?» ответить «ДА».

- 6.1.14 После этого нужно проверить в свойствах сетевого соединения **Payonline** настройки сетевого адаптера RNDIS.

Произведите настройку **адаптера RNDIS**, как показано на рисунке 47:



Рисунок 47: Настройки сетевого адаптера RNDIS

6.1.15 После сохранения настроек, сетевому соединению **Payonline**, будет предоставлен доступ в Интернет. Настройки «**Сетевые подключения**» и список «**ЛВС и высокоскоростной Интернет**» будет иметь вид (в примере - «Беспроводное сетевое соединение»), как на рисунке 48.

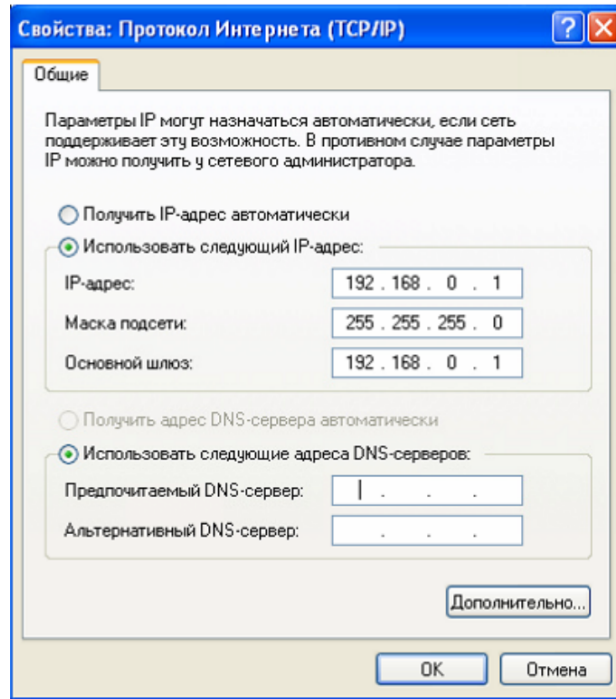

Рисунок 48: ЛВС и высокоскоростной Интернет

6.1.16 Если требуется подключение к ККТ в Тест драйвера ФР через RNDIS соединение, то можно использовать параметры, приведенные на Рисунке 49.

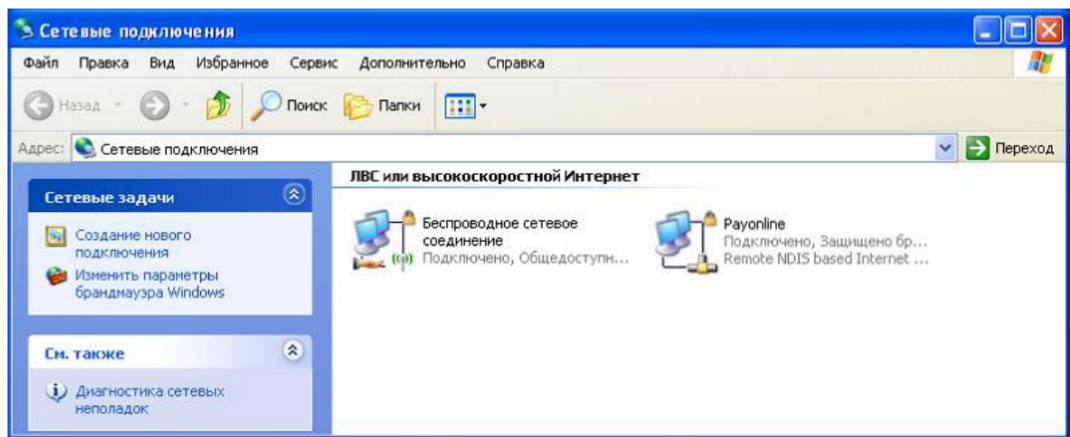

Рисунок 49: Настройки TCP сокета

6.2 Подключение по USB (протокол RNDIS) в Windows 7

Передача данных с использованием протокола RNDIS осуществляется при физическом подключении через USB.

6.2.1 Запустите «Тест Драйвера ФР». Выбор COM-порта осуществите в соответствии с конфигурацией компьютера (Рисунок 50).

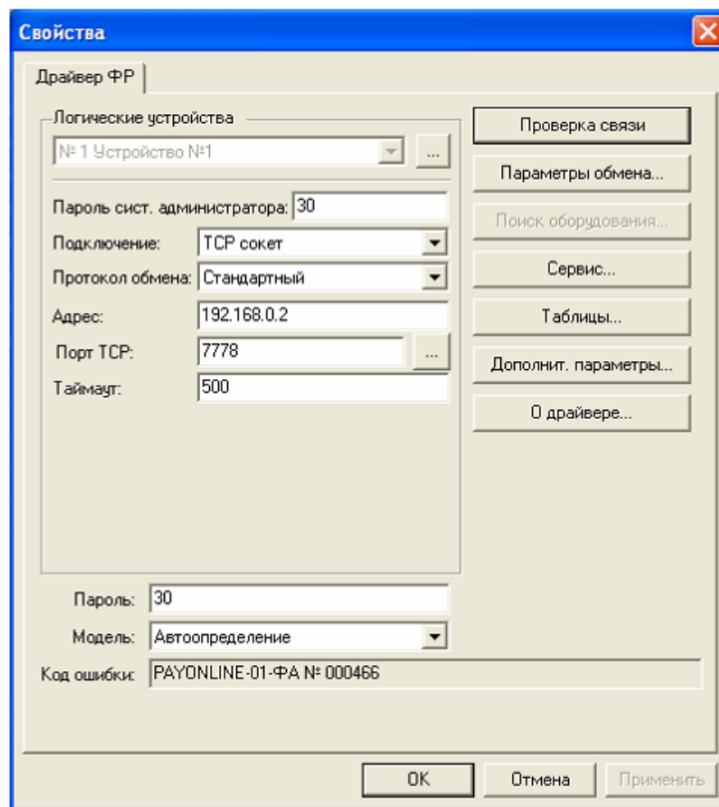
В меню «Настройка свойств» выбрать пункт «Настройка свойств» и установить связь с ККТ выбрав «Поиск оборудования» или «Проверка связи».



Рисунок 50

6.2.2 Настройка RNDIS в таблицах ККТ. Для того, чтобы ККТ работала и передавала данные на сервер ОФД с использованием протокола RNDIS в таблице **№21 «Сетевые интерфейсы»** (Рисунок 51), в поле **№9 "RNDIS"** необходимо установить значение **«1»** (по умолчанию значение: «0» = Выключено). Значения таблицы приведены на рисунке 52.



*Во избежание возникновения ошибки соединения, рекомендуем использовать **качественный** USB кабель!*

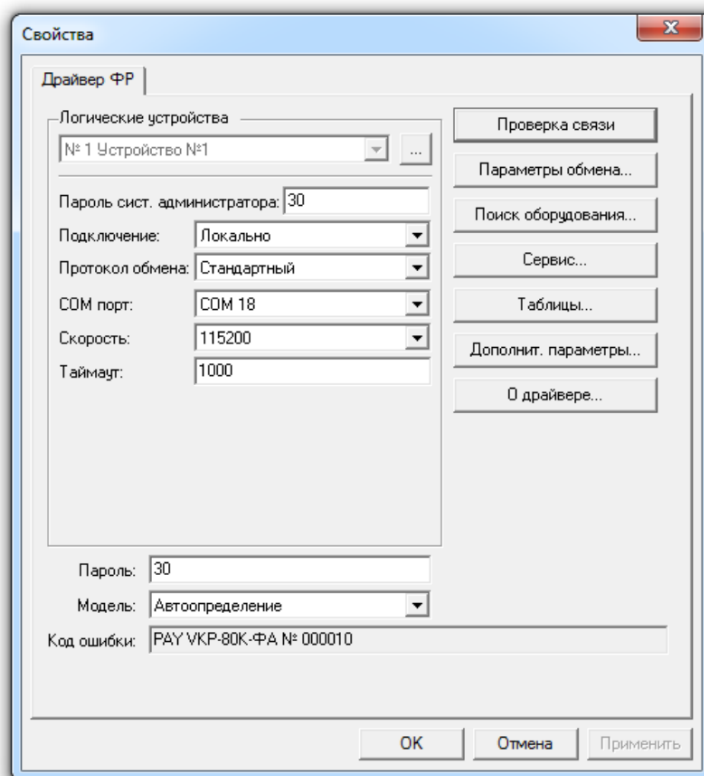

Рисунок 51: Выбор таблиц



Рисунок 52: Настройка Таблицы 21 «Сетевые интерфейсы».

Для того, что бы настройки вступили в силу ККТ нужно **перезагрузить** по питанию и произвести подключение провода USB.

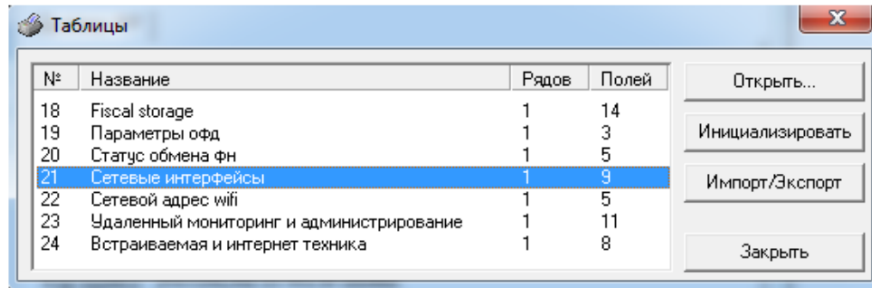
После подключения USB кабеля, появляется адаптер RNDIS и запустится установка стандартных драйверов Windows 7.

После этого в системе Windows 7 появится адаптер RNDIS: **Remote NDIS based Internet Sharing Device**.

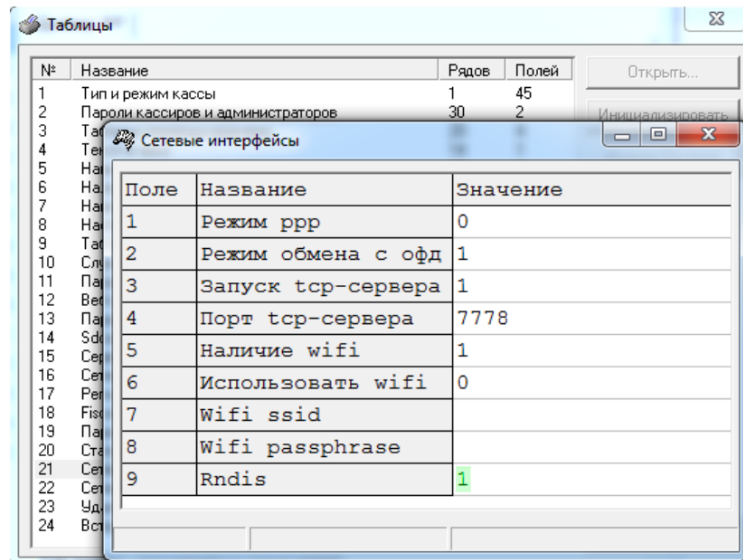
6.2.3 Если драйвера автоматически не устанавливаются. Нужно скачать драйвера и установить. См. 6.2 Подключение по USB (протокол RNDIS) в Windows XP (SP3)

6.2.4 Проверьте настройки брандмауэра Windows и отключите антивирусные программы и сетевые firewall.

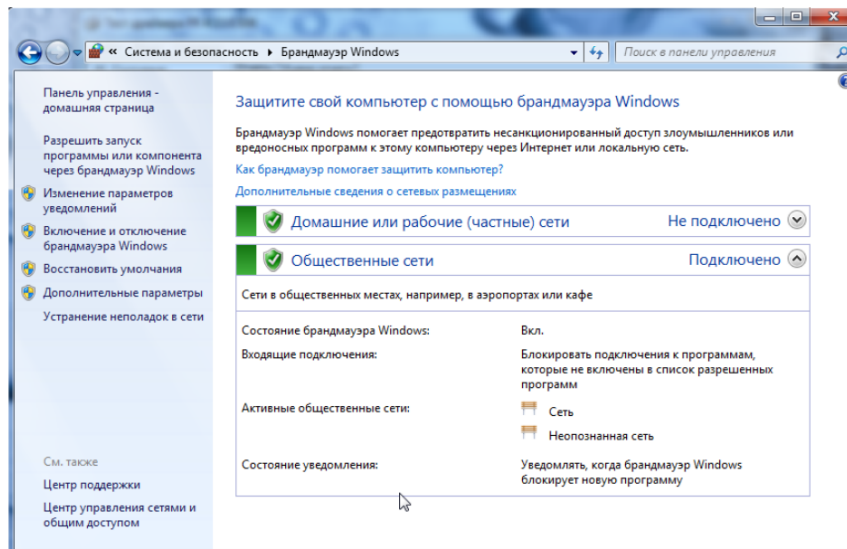

6.2.5 Настройка сетевых адресов.

В таблице №16 «Сетевые адрес», в поле №1 «Static ip» необходимо установить значение «1» (должно быть установлено по умолчанию). И произвести настройку таблицы. Параметры настройки приведены на рисунке 53:

Поле	Название	Значение
1	Static ip	1
2	Статус dhcp	255
3	Local ip1	192
4	Local ip2	168
5	Local ip3	137
6	Local ip4	111
7	Gw1	192
8	Gw2	168
9	Gw3	137
10	Gw4	1
11	Mask1	255
12	Mask2	255
13	Mask3	255
14	Mask4	0
15	Dns1	192
16	Dns2	168
17	Dns3	137
18	Dns4	1

Рисунок 53: Настройки таблицы №16 «Сетевые адрес»

- 6.2.6 Перейдите в настройку «Сеть и Интернет» - «Сетевые подключения». В списке сетей отобразится новая не опознанная сеть с адаптером Remote NDIS based Internet Sharing Device. Далее необходимо переименовать этого соединения в соединении «PAYONLINE», как показано на Рисунке 54:



Рисунок 54: Переименование сетевого подключения

- 6.2.7 Чтобы ККТ смог передавать данные для ОФД через локальную сеть, беспроводную сеть или модем, нужно в свойствах Сетевого соединения, через которое ПК осуществляет выход в интернет (в примере на рисунке 55 - «Подключение по локальной сети 3») разрешить «Общий доступ к подключению к Интернету».

Для этого зайдите в «Свойства сетевого соединения», перейдите на закладку «Доступ» и установите советующий флаг «Общий доступ к подключению к Интернету», как показано на рисунке 55.

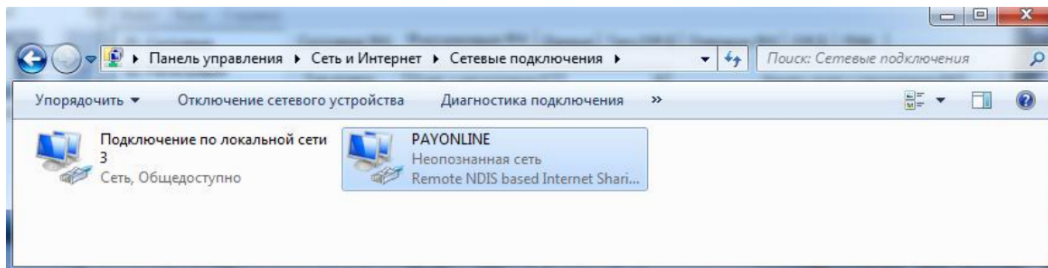

Рисунок 55: Разрешение общего доступа к Интернет.

6.2.8 Далее необходимо изменить настройки сетевого адаптера RNDIS в свойствах сетевого соединения **PAYONLINE**.

Произведите настройку **адаптера RNDIS**, как показано на рисунке 56:

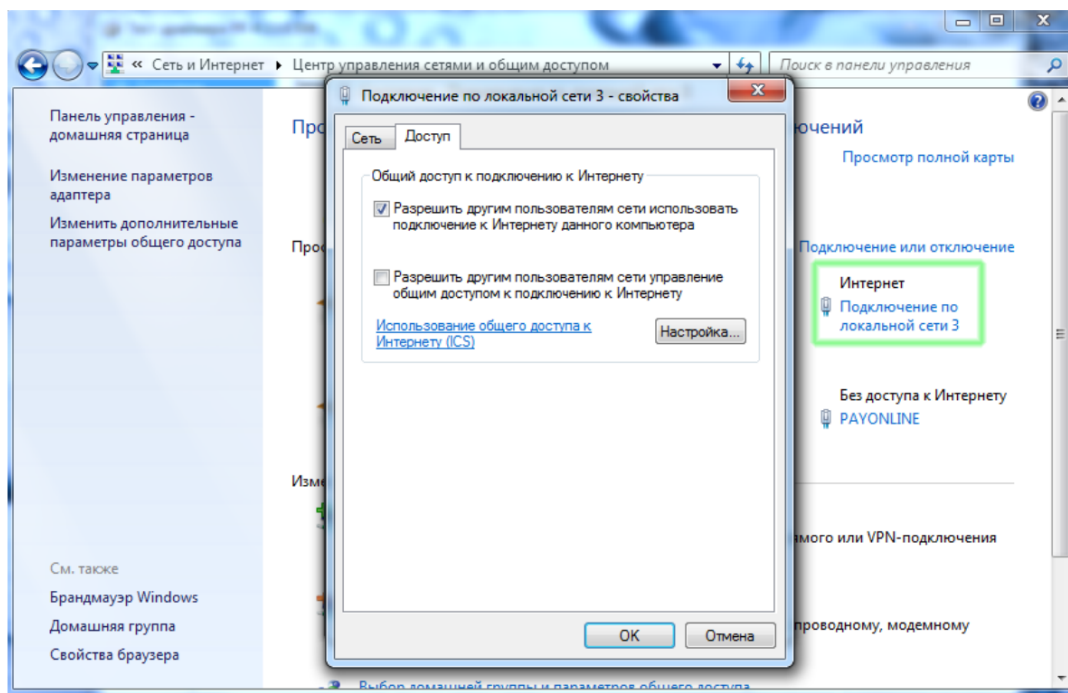

Рисунок 56: Настройки сетевого адаптера RNDIS

- 6.2.9 Если требуется подключение к ККТ в Тест драйвера ФР через RNDIS соединение, то можно использовать параметры, приведенные на Рисунке 57.

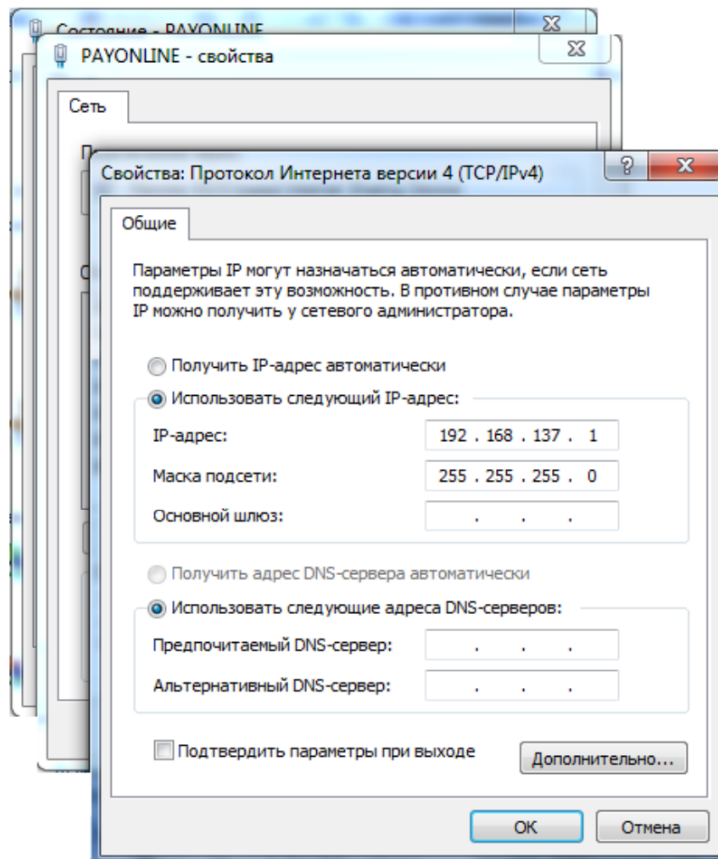

Рисунок 57: Настройки TCP сокета

6.3 Подключение через Ethernet

Интерфейс **Ethernet** (RJ45) может использоваться для передачи фискальных данных, при этом ККТ работает как самостоятельное сетевое устройство с **динамическим** (DHCP) либо **статическим** IP адресом.

ККТ может быть подключен («прямым» проводом витой пары) напрямую к сетевой карте ПК (настройки ПК аналогичны, тем что используются при RNDIS) или к сетевому разветвителю, роутеру и т.д

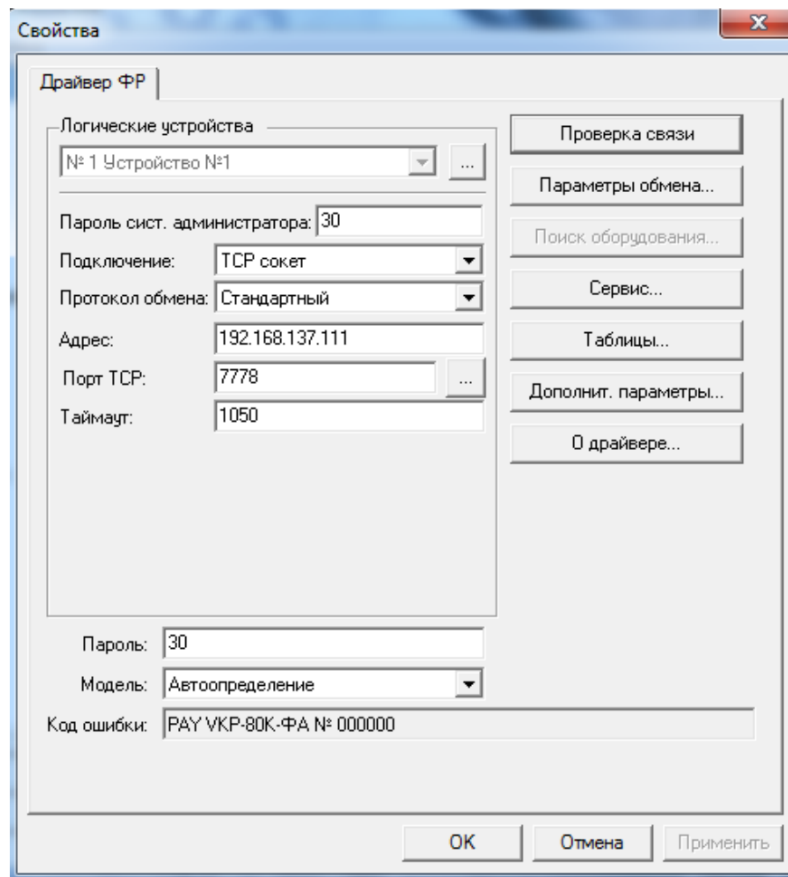
6.3.1 Запустите «Тест Драйвера ФР». Выбор COM-порта осуществите в соответствии с конфигурацией компьютера (Рисунок 58).

В меню «Настройка свойств» выбрать пункт «Настройка свойств» и установить связь с ККТ выбрав «Поиск оборудования» или «Проверка связи».



Рисунок 58

6.3.2 Для передачи данных с использованием Ethernet необходимо подключить ККТ к локальной сети. Далее следует проверить таблицу **№21 «Сетевые интерфейсы»**. При необходимости привести их в соответствии с рисунком 59.

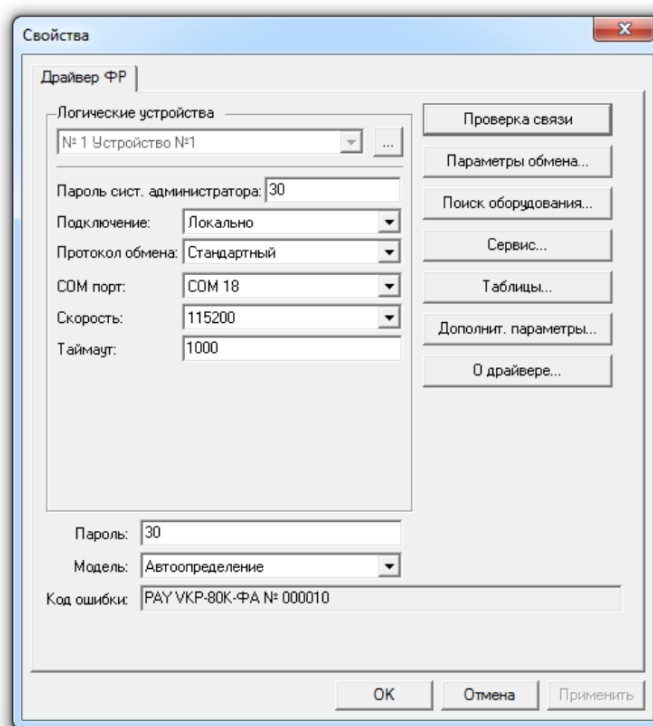

Изменения в таблице №21 «Сетевые интерфейсы» вступают после перезагрузки ККТ.

Поле	Название	Значение
1	Режим ppp	0
2	Режим обмена с офд	1
3	Запуск tcp-сервера	1
4	Порт tcp-сервера	7778
5	Наличие wifi	1
6	Использовать wifi	0
7	Wifi ssid	
8	Wifi passphrase	
9	Rndis	0

Тип: число Диапазон: 0..1 Размер, байт: 1

Рисунок 59

6.3.3 В завершение настроек ККТ следует настроить таблицу №16 «Сетевой адрес» в зависимости от выбранного режима работы:

6.3.3.1 с использованием **динамического IP-адреса DHCP**, когда IP-адрес присваивается автоматически из списка свободных IP-адресов (рисунок 60);

Поле	Название	Значение
1	Static ip	0
2	Статус dhcp	10
3	Local ip1	10
4	Local ip2	50
5	Local ip3	1
6	Local ip4	87
7	Gw1	10
8	Gw2	50
9	Gw3	0
10	Gw4	3
11	Mask1	255
12	Mask2	255
13	Mask3	248
14	Mask4	0
15	Dns1	10
16	Dns2	50
17	Dns3	0
18	Dns4	2

Рисунок 60: Настройка DHCP

Для того, что бы настройки вступили в силу ККТ нужно **перезагрузить** по питанию и повторно проверить таблицу №16 «Сетевой адрес».

Значение поля №2 «Статус dhcp» равное «10» говорит о том, что IP-адрес присвоен.

6.3.3.2 с использованием **статического IP-адреса**, когда параметры сетевого подключения вводятся вручную в зависимости от конфигурации сети (рисунок 61).

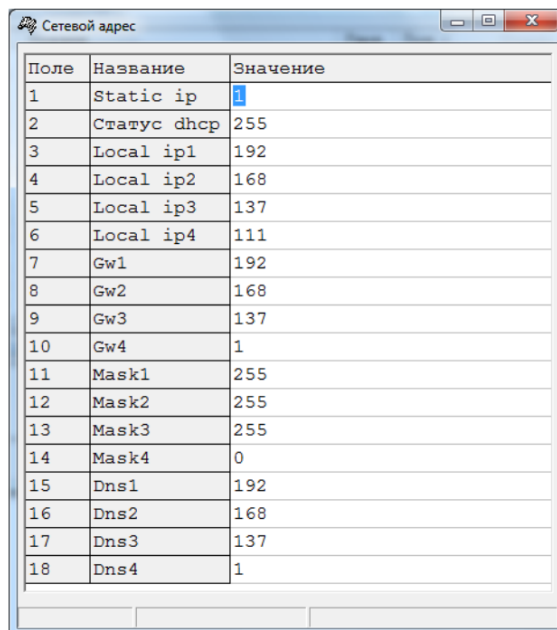

Поле	Название	Значение
1	Static ip	1
2	Статус dhcp	255
3	Local ip1	192
4	Local ip2	168
5	Local ip3	137
6	Local ip4	111
7	Gw1	192
8	Gw2	168
9	Gw3	137
10	Gw4	1
11	Mask1	255
12	Mask2	255
13	Mask3	255
14	Mask4	0
15	Dns1	192
16	Dns2	168
17	Dns3	137
18	Dns4	1

Рисунок 61: Настройка статического IP-адреса

6.3.4 Проверка подключения к ККТ в Тест драйвера ФР через TCP соединение. Введите параметры в соответствии с сетевыми настройками

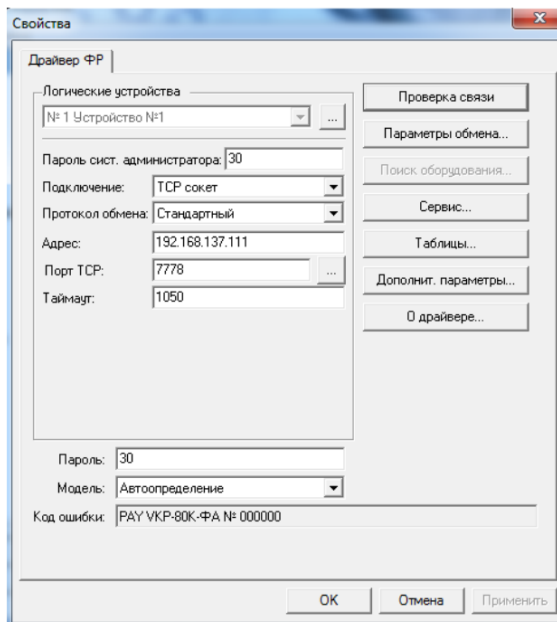

Свойства

Драйвер ФР

Логические устройства
№ 1 Устройство №1

Пароль сист. администратора: 30

Подключение: TCP сокет

Протокол обмена: Стандартный

Адрес: 192.168.137.111

Порт TCP: 7778

Таймаут: 1050

Пароль: 30

Модель: Автоопределение

Код ошибки: PAY VKP-80K-ФА № 000000

Проверка связи
Параметры обмена...
Поиск оборудования...
Сервис...
Таблицы...
Дополнит. параметры...
О драйвере...

OK Отмена Применить

6.4 Подключение через Wi-Fi

Интерфейс **Wi-Fi** может использоваться для передачи фискальных данных, при этом ККТ работает как самостоятельное сетевое устройство с **динамическим** (DHCP) либо **статическим** IP адресом.

Для настройки Wi-Fi:

- 6.4.1 Запустите «Тест Драйвера ФР». Выбор COM-порта осуществите в соответствии с конфигурацией компьютера (Рисунок 62).

В меню «Настройка свойств» выбрать пункт «Настройка свойств» и установить связь с ККТ выбрав «Поиск оборудования» или «Проверка связи».



Рисунок 62

- 6.4.2 Для передачи данных с использованием Wi-Fi необходимо убедиться в наличии, в зоне досягаемости, действующей беспроводной сети (точки доступа).

Далее следует проверить таблицу **№21 «Сетевые интерфейсы»**. При необходимости привести их в соответствии с рисунком 63.

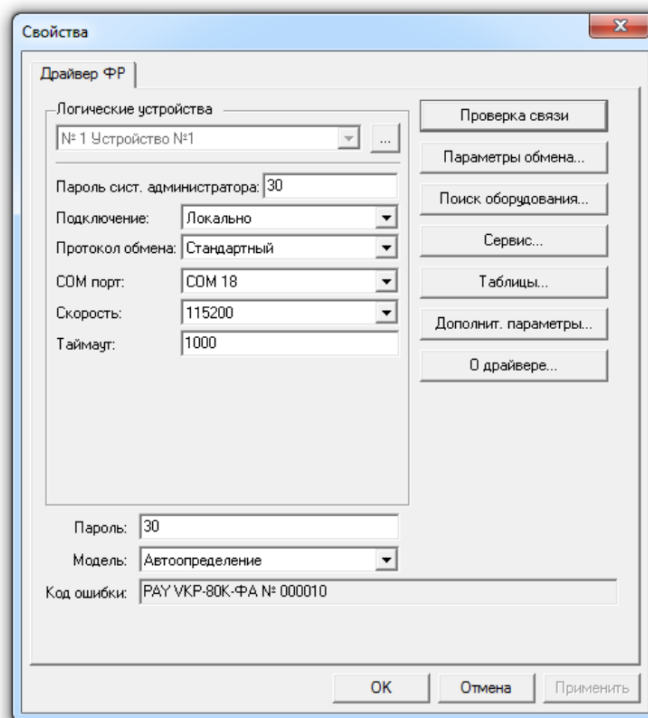

Изменения в таблице №21 «Сетевые интерфейсы» вступают после перезагрузки ККТ.

Поле	Название	Значение
1	Режим ppp	0
2	Режим обмена с офд	1
3	Запуск tcp-сервера	1
4	Порт tcp-сервера	7778
5	Наличие wifi	1
6	Использовать wifi	1
7	Wifi ssid	TestWiFi
8	Wifi passphrase	123456789
9	Rndis	0

Тип: число Диапазон: 0..0 Размер, байт: 1

Рисунок 63

Для организации обмена данными с сервером ОФД с использованием интерфейса **Wi-Fi** нужно запрограммировать поля №№6-8 таблицы №21 следующим образом:

- ✓ В поле №6 «Использовать Wi-Fi» - введите значение «1» (включить использование Wi-Fi);
- ✓ -В поле №7 «Wifi ssid» введите имя точки доступа, посредством которой будет производиться передача фискальных данных;
- ✓ В поле №8 «Wifi passphrase» введите пароль для подключения к выбранной точке доступа.

6.4.3 В завершение настроек ККТ следует настроить таблицу №22 «Сетевой адрес Wi-Fi» в зависимости от выбранного режима работы:

6.4.3.1 с использованием **динамического IP-адреса DHCP**, когда IP-адрес присваивается автоматически из списка свободных IP-адресов:

Поле	Название	Значение
1	Static ip	0
2	Local ip	10.50.1.106
3	Mask	255.255.248.0
4	Gw	10.50.0.3
5	Dns	10.50.0.3

Тип: строка Максимальная длина: 16

Для того, что бы настройки вступили в силу ККТ нужно **перезагрузить** по питанию и повторно проверить таблицу №22 «Сетевой адрес Wi-Fi».

Заполненное поле №2 «Local ip» и поле №3 «Mask» говорит о том, что IP-адрес присвоен.

6.4.3.2 с использованием **статического IP-адреса**, когда параметры сетевого подключения к Wi-Fi вводятся вручную (рисунок 64).

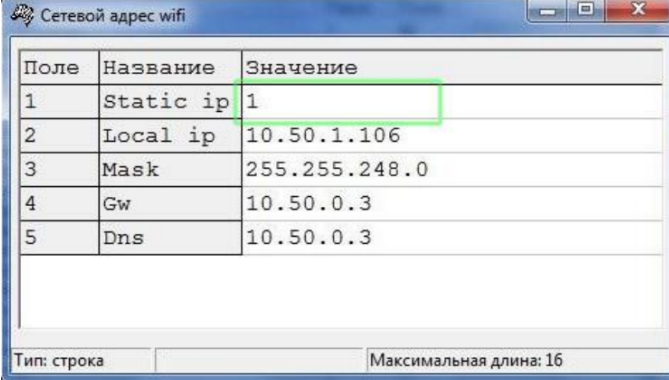

Поле	Название	Значение
1	Static ip	1
2	Local ip	10.50.1.106
3	Mask	255.255.248.0
4	Gw	10.50.0.3
5	Dns	10.50.0.3

Тип: строка Максимальная длина: 16

Рисунок 64: Настройка статического IP-адреса.

Приложение 1: Установка переключателей в памяти ПУ Custom VKP80, VKP80II, VKP80II-SX

- 1 При необходимости выключить принтер.
- 2 Включить принтер, удерживая кнопку «**LINE FEED**» (далее «**LF**»). При этом принтер распечатает следующий отчет:

```

PRINTER SETUP

SCODE = 01F0000001119
INTERFACE..... RS232
PROGRAM MEMORY TEST.... OK
DYNAMIC RAM TEST..... OK
EEPROM TEST..... OK
CUTTER TEST..... OK
HEAD VOLTAGE [V] = 22.70
HEAD TEMPERATURE [°C] = 25
PAPER PRINTED [cm] = 33025
CUT COUNTER = 3207
RETRACT COUNTER = 1244
POWER ON COUNTER = 66
EJECTER RESOLUTION HIGH
WHEEL DIAMETER 20mm
PRINTING HEAD TYPE T80
HPR 1
SHUTTER NOT PRESENT
5 VOLT OUT NOT ENABLE

RS232 Baud Rate . . . . : 57600 bps
RS232 Data Length . . . : 8 bits/chr
RS232 Parity . . . . . : None
RS232 Handshaking . . . : Xon/Xoff
Busy Condition . . . . : RxFull
USB Address Number . . . : 0
USB Status Monitor . . . : Enabled
Autofeed . . . . . : CR disabled
Print Mode . . . . . : Normal
Chars / inch . . . . . : A=15 B=20 cpi
Speed / Quality . . . . : Normal
Paper Retracting . . . . : Enabled
Notch Alignment . . . . : Disabled
Current . . . . . : Normal
Left Margin Offset. . . . : 0 mm
Right Spacer . . . . . : None
Print Density . . . . . : 0 %
  
```

Рисунок 65

- 3 Нажать на кнопку «**FORM FEED**» (далее «**FF**»).
- 4 Напечатается следующее:

[FF] key to modify parameter [LF] key for next parameter	
RS232 Baud Rate . . . :57600bps	Если параметр равен « 57600bps », то нажать на кнопку [LF]

Если параметр не равен «**57600bps**», то нажать на кнопку [FF] до тех пор пока не напечатается параметр «**RS232 Baud Rate . . . : 57600bps**». Далее нажать на кнопку [LF].

5 Напечатается следующее:

RS232 Data Length . . . : 8 bits/chr	Если параметр равен « 8 bits/chr », то нажать на кнопку [LF]
--------------------------------------	---

Если параметр не равен «**8 bits/chr**», то нажать на кнопку [FF] до тех пор пока не напечатается параметр «**RS232 Data Length . . . : 8 bits/chr**». Далее нажать на кнопку [LF].

6 Напечатается следующее:

RS232 Parity . . . : None	Если параметр равен « None », то нажать на кнопку [LF]
---------------------------	---

Если параметр не равен «**None**», то нажать на кнопку [FF] до тех пор пока не напечатается параметр «**RS232 Parity . . . : None**». Далее нажать на кнопку [LF].

7 Напечатается следующее:

RS232 Handshaking . . . : Xon/Xoff	Если параметр равен « Xon/Xoff », то нажать на кнопку [LF]
------------------------------------	---

Если параметр не равен «**Xon/Xoff**», то нажать на кнопку [FF] до тех пор пока не напечатается параметр «**RS232 Handshaking . . . : Xon/Xoff**». Далее нажать на кнопку [LF].

8 Напечатается следующее:

Busy Condition . . . : RxFull	Если параметр равен « RxFull », то нажать на кнопку [LF]
-------------------------------	---

Если параметр не равен «**RxFull**», то нажать на кнопку [FF] до тех пор пока не напечатается параметр «**Busy Condition . . . : RxFull**». Далее нажать на кнопку [LF].

9 Напечатается следующее:

Usb Address Number . . . : 0	Если параметр равен « 0 », то нажать на кнопку [LF]
------------------------------	--

Если параметр не равен «**0**», то нажать на кнопку [FF] до тех пор пока не напечатается параметр «**Usb Address Number . . . : 0**». Далее нажать на кнопку [LF].

10 Напечатается следующее:

Autofeed : CR disabled	Если параметр равен « CR disabled », то нажать на кнопку [LF]
----------------------------------	--

Если параметр не равен «**CR disabled**», то нажать на кнопку [FF] до тех пор пока не напечатается параметр «**Autofeed : CR disabled**». Далее нажать на кнопку [LF].

11 Напечатается следующее:

Print Mode. : Normal	Если параметр равен « Normal », то нажать на кнопку [LF]
------------------------------	---

Если параметр не равен «**Normal**», то нажать на кнопку [FF] до тех пор пока не напечатается параметр «**Printer Mode. : Normal**». Далее нажать на кнопку [LF].

12 Напечатается следующее:

Chars / inch. : A=15 B=20 cpi	Если параметр равен « A=15 B=20 cpi », то нажать на кнопку [LF]
---------------------------------------	--

Если параметр не равен «**A=15 B=20 cpi**», то нажать на кнопку [FF] до тех пор пока не напечатается параметр «**Chars / inch. : A=15 B=20 cpi**». Далее нажать на кнопку [LF].

13 Напечатается следующее:

Speed / Quality : Normal	Если параметр равен « Normal », то нажать на кнопку [LF]
------------------------------------	---

Если параметр не равен «**Normal**», то нажать на кнопку [FF] до тех пор пока не напечатается параметр «**Speed / Quality : Normal**». Далее нажать на кнопку [LF].

14 Напечатается следующее:

Paper Retracting. : Enabled	Если параметр равен « Enabled », то нажать на кнопку [LF]
-------------------------------------	--

Если параметр не равен «**Enabled**», то нажать на кнопку [FF] до тех пор пока не напечатается параметр «**Paper Retracting. : Enabled**». Далее нажать на кнопку [LF].

15 Напечатается следующее:

Notch Alignment : Disabled	Если параметр равен « Disabled », то нажать на кнопку [LF]
--------------------------------------	---

Если параметр не равен «**Disabled**», то нажать на кнопку [FF] до тех пор пока не напечатается параметр «**Notch Alignment : Disabled**». Далее нажать на кнопку [LF].

16 Напечатается следующее:

Current : Normal	Если параметр равен « Normal », то нажать на кнопку [LF]
----------------------------	---

Если параметр не равен «**Normal**», то нажать на кнопку [FF] до тех пор пока не напечатается параметр «**Current : Normal**». Далее нажать на кнопку [LF].

17 Напечатается следующее:

Left Margin Offset : 0 mm	Если параметр равен « 0 mm », то нажать на кнопку [LF]
-------------------------------------	---

Если параметр не равен «**0 mm**», то нажать на кнопку [FF] до тех пор пока не напечатается параметр «**Left Margin Offset. : 0 mm**». Далее нажать на кнопку [LF].

18 Напечатается следующее:

Right Spacer. : None	Если параметр равен « None », то нажать на кнопку [LF]
------------------------------	---

Если параметр не равен «**None**», то нажать на кнопку [FF] до тех пор пока не напечатается параметр «**Right Spacer. : None**». Далее нажать на кнопку [LF].

19 Напечатается следующее:

Font Type : International	Если параметр равен « International », то нажать на кнопку [LF]
-------------------------------------	--

Если параметр не равен «**International**», то нажать на кнопку [FF] до тех пор пока не напечатается параметр «**Font Type : International**». Далее нажать на кнопку [LF].

20 Напечатается следующее:

Code Table [num] : 00	Если параметр равен « 00 », то нажать на кнопку [LF]
---------------------------------	---

Если параметр не равен «**00**», то нажать на кнопку [FF] до тех пор пока не напечатается параметр «**Code Table [num] : 00**». Далее нажать на кнопку [LF].

21 Напечатается следующее:

Print Density : 0%	Если параметр равен « 0% », то нажать на кнопку [LF]
------------------------------	---

Если параметр не равен «**0%**», то нажать на кнопку [FF] до тех пор пока не напечатается параметр «**Print Density : 0%**». Далее нажать на кнопку [LF].

22 Напечатается следующее – см. Рисунок 65:

- ✓ Проверить все пункты начиная с «**RS232 Baud Rate . . . : 57600bps**» до «**Print Density : 0%**».
- ✓ Если обнаружались не соответствия значений параметров, то необходимо повторить операцию, начиная с пункта 1.
- ✓ Если все параметры выставлены, верно, то следует выключить принтер.

Приложение 2: Ошибки : «116: Ошибка ОЗУ» и «120: Замена ПО»

При сбое или после замены ПО ККТ, при выполнении операции «Проверка связи» в поле «Код ошибки» отобразится соответствующий код ошибки по протоколу **Ошибка 116: «Ошибка ОЗУ»** или **Ошибка 120: «Замена ПО»**.

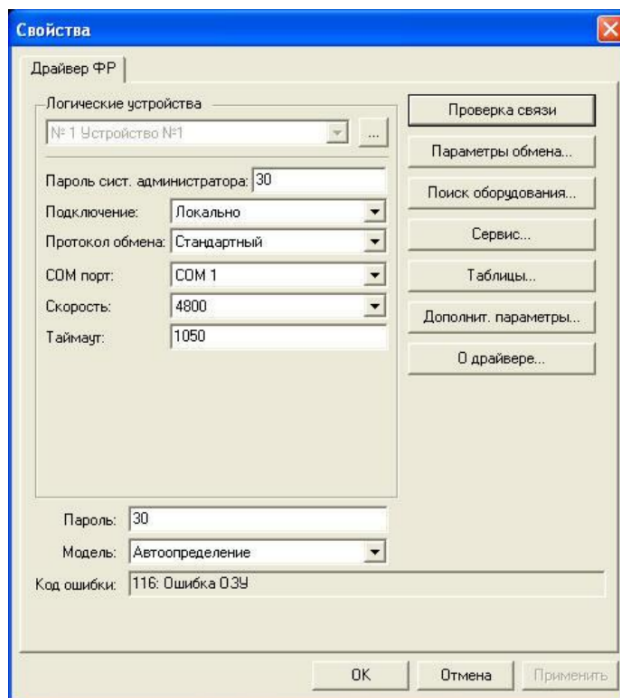

Возникновение данных ошибок обусловлено спецификой ПО ККТ и является одним из этапов **при замене прошивки**. Скорость COM порта принудительно устанавливается на 4800.

В этом случае необходимо провести **технологическое обнуление** (см. Приложение 3) и повторить проверку связи.

Если технологическое обнуление не устранило ошибки, то возможные причины:

Ошибка 116: «Ошибка ОЗУ»:

- ✓ разряжен литиевый элемент питания, напряжение на котором не должно быть ниже +3В,
- ✓ неисправен внешний блок питания,
- ✓ неисправна микросхема ОЗУ.

Ошибка 120: «Замена ПО»:

- ✓ неисправен внешний блок питания,
- ✓ нарушена целостность данных в ОЗУ.

В этих случаях, для продолжения работы, необходимо устранить неисправность в условиях Аккредитованного Сервисного Центра ККТ.

Приложение 3: Технологическое обнуление

1. Включить питание ККТ;
2. Запустить программу «Тест драйвера ФР»;
3. В окне «Настройки свойств» выбрать нужные параметры соединения, например COM порт и скорость соединения 4800.
4. Произвести «Проверку связи»;
5. Выбрать элемент «01.Состояние» в списке встроенных окон программы;
6. Проверить режим ККТ (Для этого нужно нажать «Краткий запрос», если всё проходит правильно, то ККТ должна находиться в режиме 9 – «Режим разрешения технологического обнуления».

Если чтение режима недоступно, то переходите к выполнению процедуры технологического обнуления.



Внимание! Процедура технологического обнуления вернет к «заводским» настройкам значения таблиц ККТ. Сохраните настройки перед проведением технологического обнуления (см. п. 5.6 Экспорт/импорт настроек).



Внимание! На **фискализированной** ККТ, закройте смену (распечатайте «отчет о закрытии смены») перед процедурой технологического обнуления. Проведение сброса при открытой смене, приведет к потере данных.

При возникновении необходимости проведения операции технологического обнуления при открытой смене следует обратиться в Авторизованный Сервисный Центр ККТ.

Для технологического обнуления необходимо выполнить следующие действия:

7. Убедитесь, что ПУ подключен к ККТ, в ПУ заправлена бумага и отсутствуют ошибки, не позволяющие ПУ распечатать чек.
8. Перейди на закладку «06.Сервис» программу «Тест драйвера ФР». В меню «Обнуление» нажать кнопку «Технологическое обнуление». Убедится, что ответ «Ошибок нет». Процедура технологического обнуления запущена. Рисунок бб.



Рисунок 66: Технологическое обнуление

После запуска процедуры технологического обнуления, ККТ продолжает оставаться в режиме 9. Для того чтобы перевести её в **режим 4 «Закрытая смена»**, нужно произвести установку и подтверждение даты в ККТ.

9. Выбрать элемент **«Дата и время»** в списке встроенных окон меню **«06.Сервис»**;
10. Установить требуемую дату при помощи элементов управления окна;
11. Запустить процедуру установки даты (по нажатию кнопки «Установить дату»). После выполнения процедуры установки даты, ККТ находится в режиме **6 – «Ожидания подтверждения ввода даты»**;
12. Подтвердить дату, запустив процедуру **«Подтвердить дату»** (по нажатию соответствующей кнопки).
13. Запустить процедуру установки времени (по нажатию кнопки «Установить время»).

Если к ПК установлена актуальная дата и время, то **пункты 10-13** можно заменить нажатием кнопки **«Установить текущие дату и время»**. Рисунок 67.

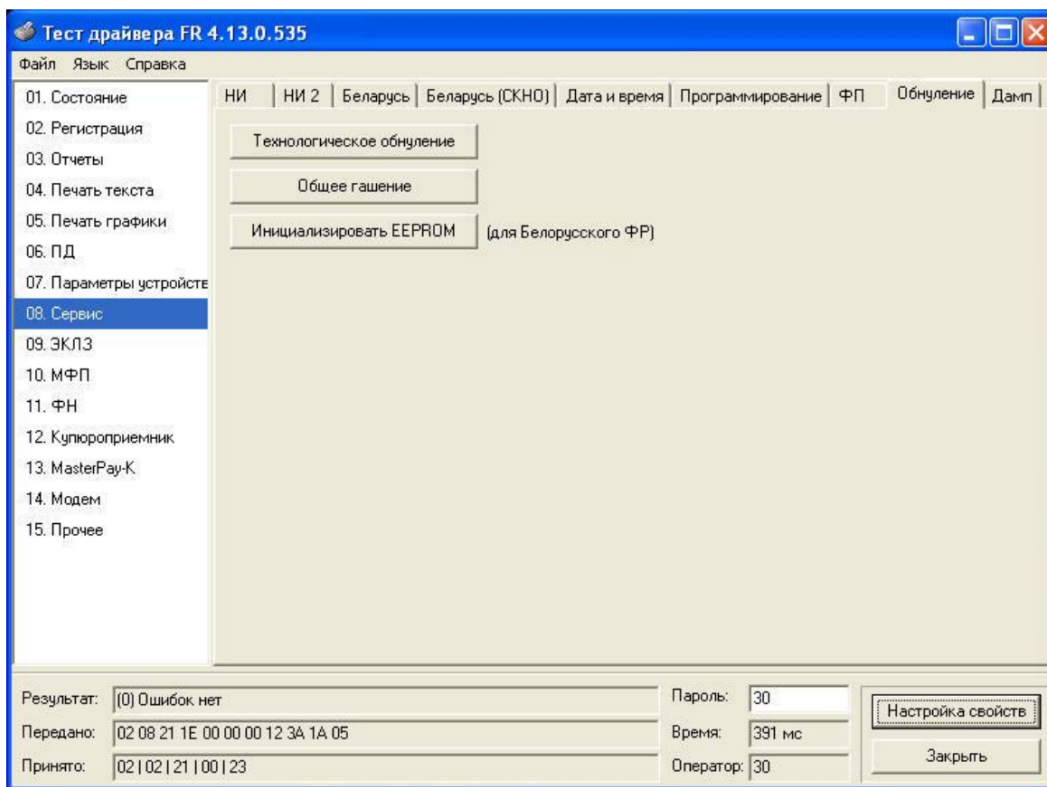

Рисунок 67: Установка даты и времени

14. Если всё прошло успешно, то ККТ должен находиться в режиме 4 «Закрытая смена» и технологическое обнуление выполнено.
15. Считывание внутренних таблиц довольно долгий процесс, поэтому рекомендуется после процедуры технологического обнуления установить скорость обмена данными между ПК и ККТ **115200 бод**. Скорость 115200 доступна **только** при подключение кабелем USB.

Для установки необходимых параметров обмена данными между ККТ и ПК можно воспользоваться кнопкой **«Параметры обмена...»**, выбрав предварительно в поле «Скорость» нужную скорость. Если установка новой скорости прошла успешно, ККТ в информационной строке вернёт сообщение **«Результат: Успешно»**.

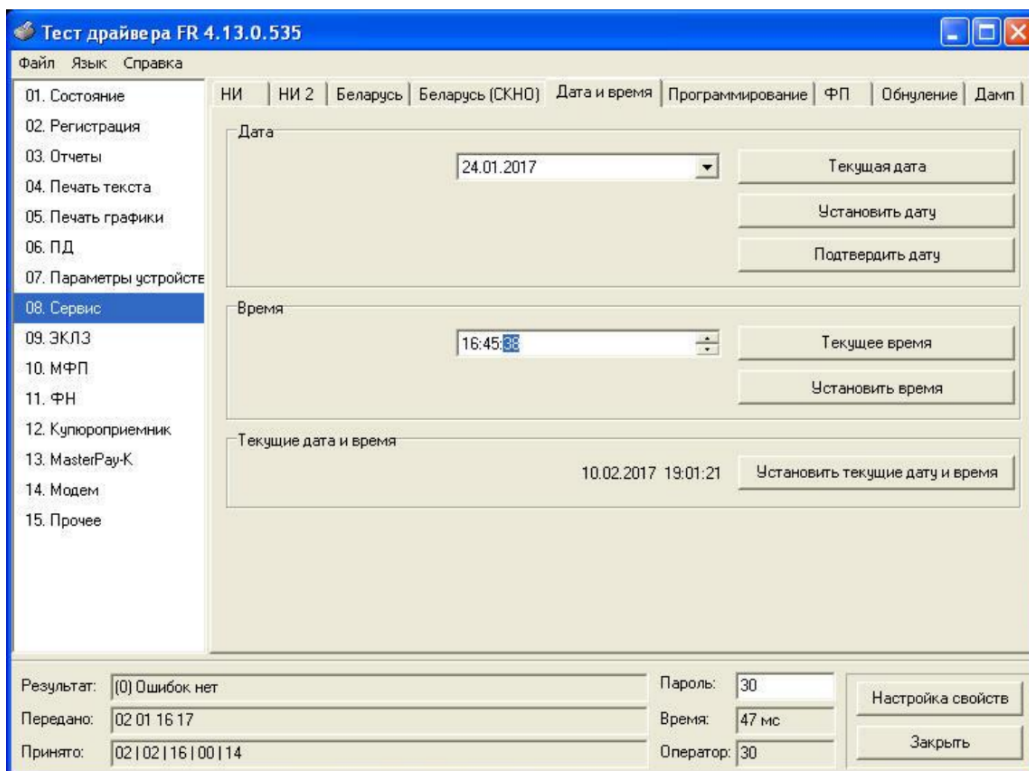
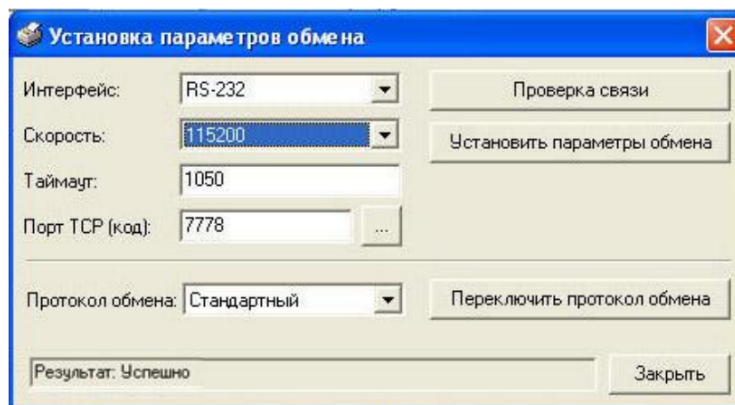

Приложение 4: Распиновка кабеля

Вариант №1

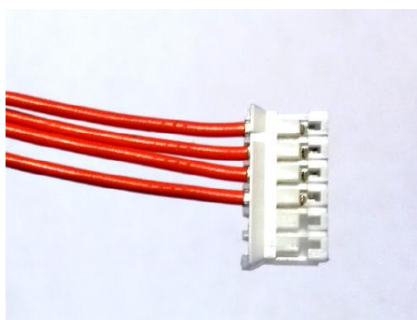
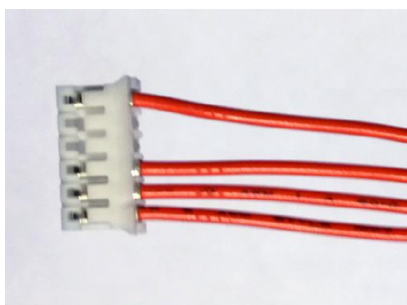
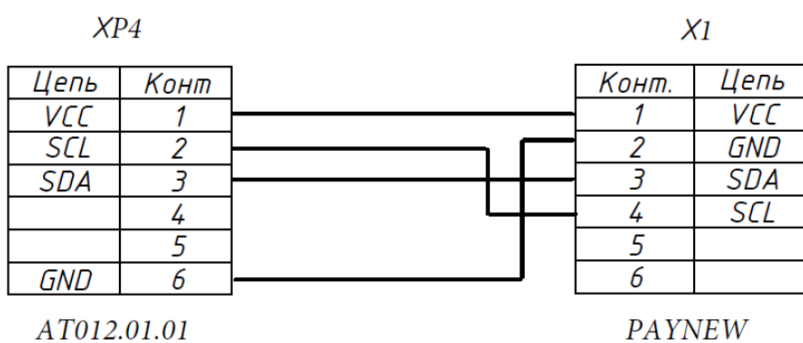
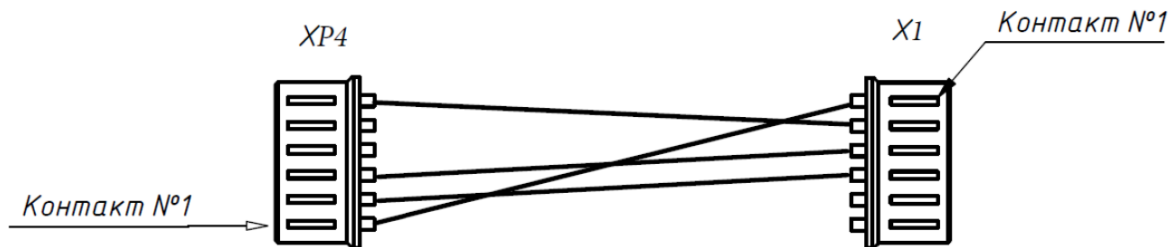

Вариант №2

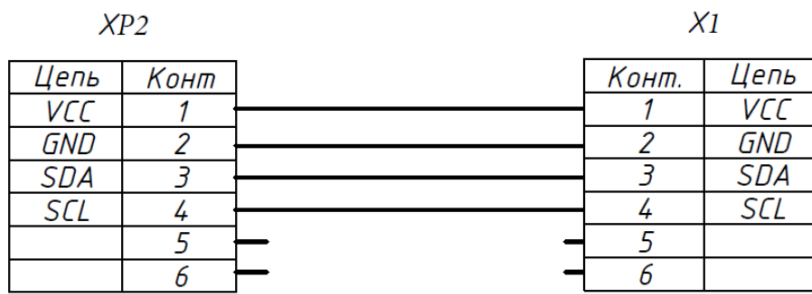
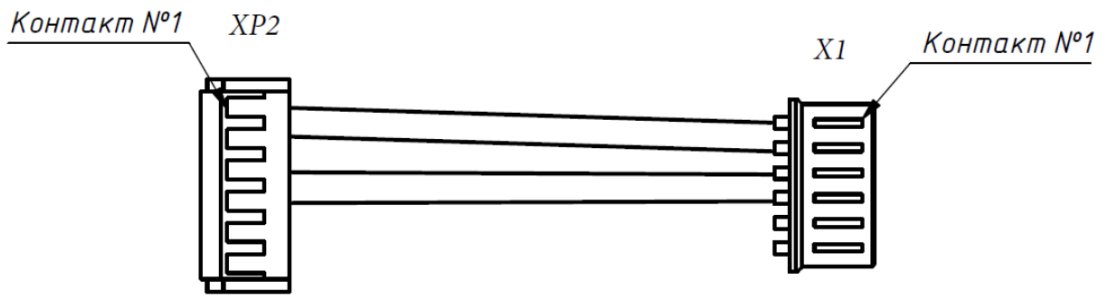

SME8133.13.001

PAYNEW

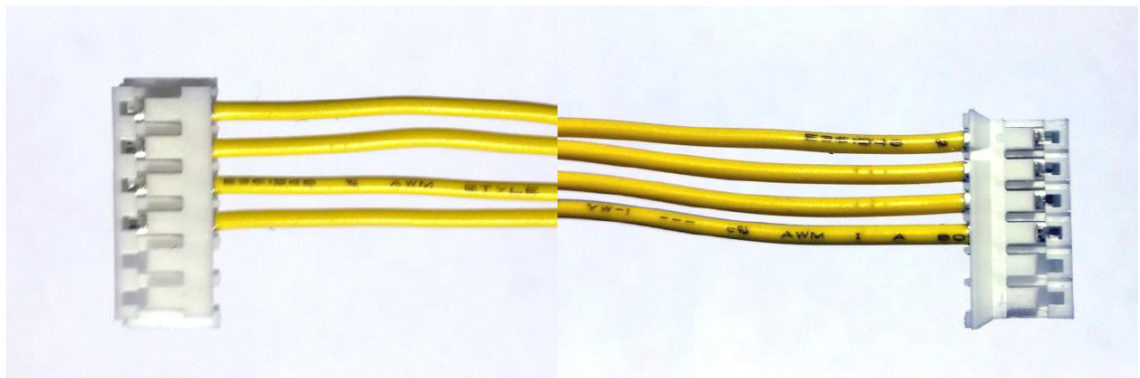

Кабель Ethernet

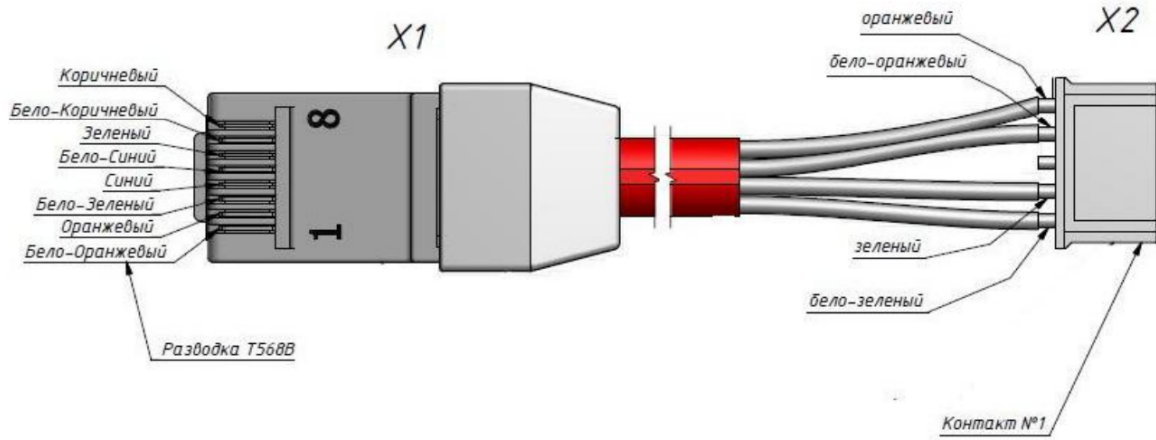

Откуда	Куда	Цвет жилы
X1/2	X2/5	оранжевый
X1/1	X2/4	бело-оранжевый
X1/6	X2/2	зеленый
X1/3	X2/1	бело-зеленый

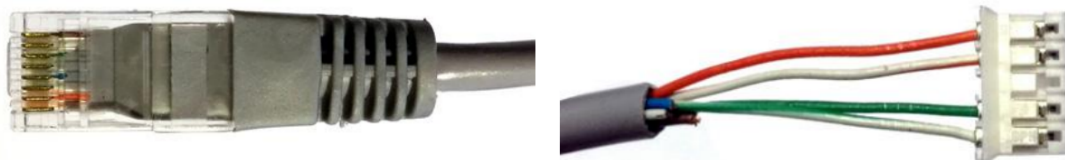

Приложение 5: Обновление ПО модуля RayNEW

Для обновления ПО модуля RayNEW, необходимо:

- ✓ скачать файл прошивки «**upd_app.bin**»
- ✓ убедиться в наличии **SD card** на центральной плате ККТ (визуально, открыв корпус);
- ✓ Убедится, что на **SD card**, достаточно объема для копирования файла прошивки;



*Перед обновлением ПО, **закройте смену** в ККТ и **сохраните настройки ККТ** через экспорт-импорт таблиц (см. п.5.7 настоящей инструкции), т.к. для обновления прошивки потребуется сделать технологическое обновление.*

1. Для обновления ПО модуля Ray NEW, **откройте корпус** на выключенной ККТ. Для этого открутите 2 шурупа.



2. На обратной стороне платы найдите держатель SD карты **XS2** и извлеките карту памяти, если она там установлена:



3. Подключите карту SD card в ПК и скопируйте файл прошивки «**upd_app.bin**» в корень карты памяти. Если на карте уже присутствует файл «**_pd_app.bin**», то удалите его.



Внимание! Не переименовывайте файл прошивки и не копируйте в директории. В этом случае прошивка не будет обновлена.

Внимание! Файловая система карты памяти FAT32. Не форматируйте карту памяти на другую файловую систему.

4. Установите карту памяти обратно держатель XS2, соберите модуль PayNew в обратном порядке и включите ККТ.
5. Запустить программу «Тест драйвера ФР».
6. Сделайте «Технологическое обновление» см. Приложение 3
7. Восстановите таблицы из ранее сохраненного файла.
8. Перезагрузите ККТ, что бы изменения вступили в силу.

Убедится что ПО ККТ было обновлено можно запустив программу «Тест драйвера ФР», выбрав «01. Состояние» и выполнить «Длинный запрос». В ответе проверить версию и дату установленного ПО ККТ:

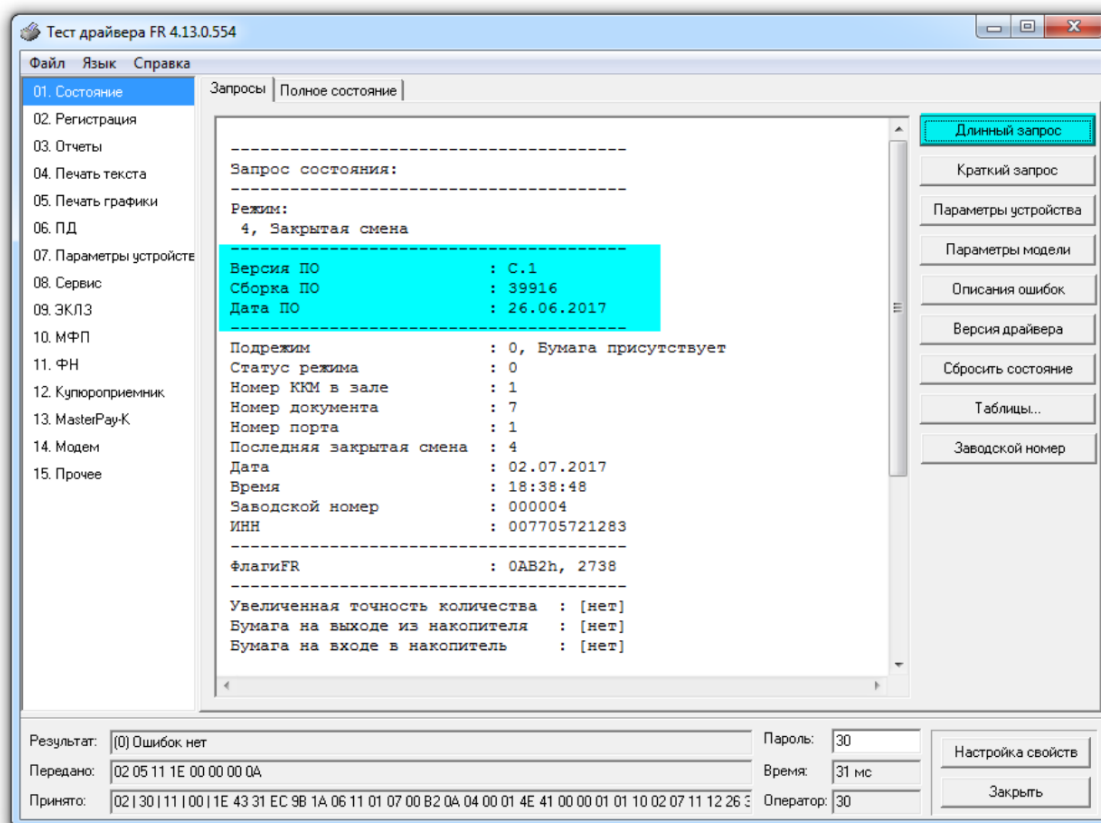



ООО «Пэй Киоск»

www.paykiosk.ru

127254, г.Москва, Огородный проезд, д.8, стр. 2
(495) 221-16-94 (многоканальный)

Служба поддержки и технических консультаций:

Техническая поддержка пользователей. Решение проблем, возникающих во время эксплуатации ККТ.

Телефон: (495) 221-16-94 (многоканальный).

E-mail: support@paykiosk.ru

Отдел продаж:

Отдел по работе с клиентами, оформление продаж и документов, информация о наличии товаров.

Консультации по вопросам, связанным с торговым оборудованием, программным обеспечением, их интеграцией и внедрением.

Телефон: (495) 221-16-94 (многоканальный).

E-mail: sale@paykiosk.ru