

Краткое руководство по ZT400™

В данном руководстве описаны операции, регулярно выполняемые при работе с принтером. Более подробную информацию см. в *Руководстве пользователя*.

Компоненты принтера

На [рис. 1](#) показаны компоненты, находящиеся в принтере внутри отсека носителя. В зависимости от модели принтера и используемой конфигурации содержимое отсека может незначительно отличаться от показанного на рисунке. Ознакомьтесь с этими составными частями, прежде чем продолжить настройку принтера.

Рис. 1 • Компоненты принтера

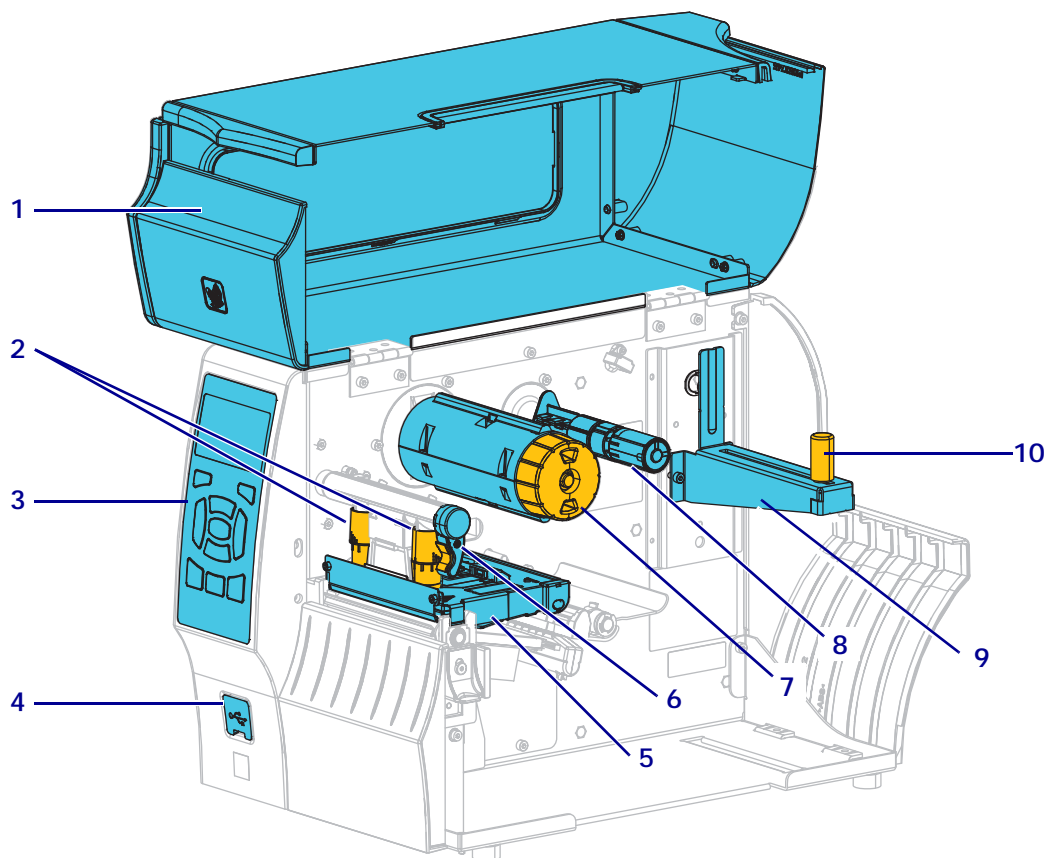

1	Дверца для загрузки носителя
2	Подпружиненные упоры для регулировки давления печатающей головки
3	Панель управления
4	USB-порт хоста
5	Узел печатающей головки

6	Рычаг открывания головки
7	Приемный шпindel ленты
8	Шпindel подачи ленты
9	Кронштейн подачи носителя
10	Направляющая подачи носителя

Панель управления

Панель управления (рис. 2) служит для отображения текущего состояния Принтера и для управления основными функциями Принтера.

Рис. 2 • Панель управления

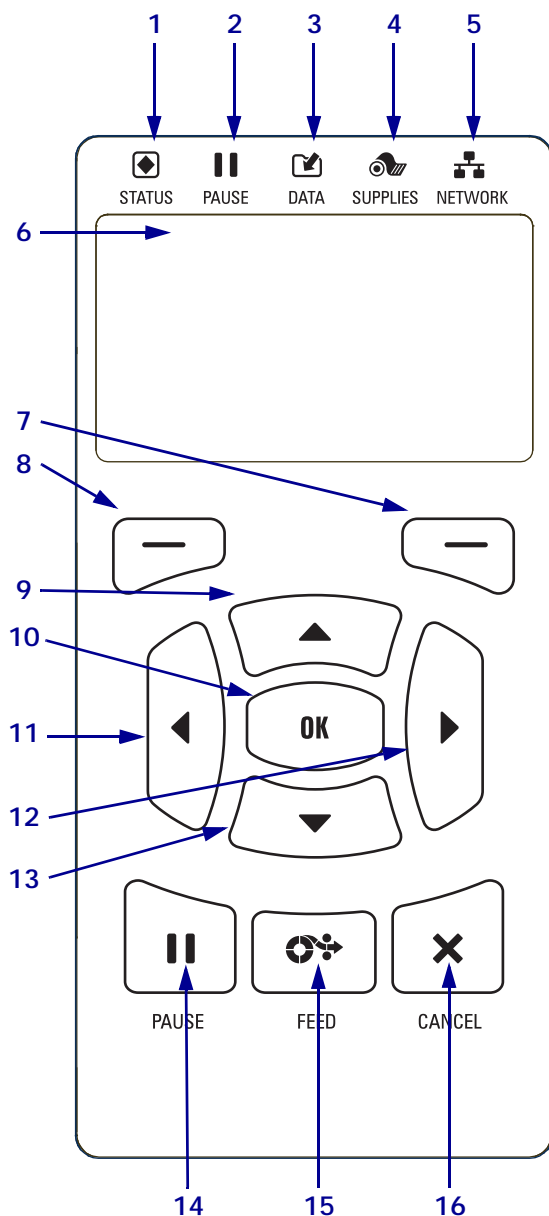

1	Индикатор STATUS (СОСТОЯНИЕ)	Эти индикаторы показывают текущее состояние принтера. Более подробную информацию см. в <i>Руководстве пользователя</i> .
2	Индикатор PAUSE (ПАУЗА)	
3	Индикатор DATA (ДАННЫЕ)	
4	Индикатор SUPPLIES (ПОДАЧА)	
5	Индикатор NETWORK (СЕТЬ)	
6	Дисплей , показывающий текущее состояние Принтера и позволяющий пользователю использовать систему меню.	
7	Кнопка ВЫБОР СПРАВА	Эти кнопки выполняют команду, отображаемую прямо над ними.
8	Кнопка ВЫБОР СЛЕВА	
9	Кнопка СТРЕЛКА ВВЕРХ изменяет значения параметров. Обычно используется для увеличения значения или для прокрутки вариантов.	
10	Кнопка ОК позволяет выбрать или подтвердить то, что показано на дисплее.	
11	Кнопка СТРЕЛКА ВЛЕВО , активная только в системе меню, используется для перехода влево.	
12	Кнопка СТРЕЛКА ВПРАВО , активная только в системе меню, используется для перехода вправо.	
13	Кнопка СТРЕЛКА ВНИЗ изменяет значения параметров. Обычно используется для уменьшения значения или для прокрутки вариантов.	
14	Кнопка PAUSE (ПАУЗА) служит для приостановки и возобновления работы Принтера.	
15	Кнопка FEED (ПОДАЧА) служит для подачи принтером одной пустой этикетки при каждом нажатии.	
16	Кнопка CANCEL (ОТМЕНА) отменяет форматы этикеток, если работа Принтера приостановлена. <ul style="list-style-type: none"> • Нажмите один раз, чтобы отменить следующий формат этикетки. • Нажмите и удерживайте эту кнопку 2 секунды для отмены всех форматов этикеток. 	

Подготовка принтера к работе

После ознакомления с компонентами принтера можно приступать к подготовке принтера к работе.

Внимание! • Перед заправкой носителя или ленты следует снять с руки все украшения, которыми можно задеть печатающую головку и другие детали принтера.



Внимание! • Прежде чем касаться узла печатающей головки, снимите заряд статического электричества, прикоснувшись к металлической части корпуса принтера или используя антистатическую заземляющую манжету и коврик.

Для установки принтера выполните следующие действия

1. Выберите для Принтера место, удовлетворяющее следующим условиям.
 - Поверхность должна быть твердой, достаточно большой и способной удержать Принтер.
 - Место должно хорошо проветриваться и обеспечивать беспрепятственный доступ к разъемам и компонентам Принтера.
 - Принтер должен находиться недалеко от легкодоступной электрической розетки с нужным напряжением.
 - Принтер должен находиться в зоне действия беспроводной сети WLAN (если применимо) или на приемлемом удалении от других источников данных (обычно это компьютер). Сведения о максимальной длине кабелей и конфигурации принтера см в *Руководстве пользователя*.
2. Распакуйте и проверьте Принтер. При обнаружении повреждений обратитесь к поставщику. Более подробную информацию см. в *Руководстве пользователя*.
3. Разместите Принтер в выбранном ранее месте.
4. **Важно** • Прежде чем подключать принтер к компьютеру, необходимо установить Zebra Setup Utilities. Если подключить принтер к компьютеру без этой программы, будет невозможно установить надлежащие драйверы принтера.



Установите Zebra Setup Utilities с веб-сайта <http://www.zebra.com/setup>. Используйте эту программу для установки драйверов принтера на компьютер. Подробные инструкции см. в *Руководстве пользователя*.

4 | Подготовка принтера к работе

5. Подключите принтер к компьютеру через одно или несколько доступных соединений. Стандартные разъемы показаны на рисунке ниже. Принтер также может поддерживать параллельное или беспроводное соединение ZebraNet[®].

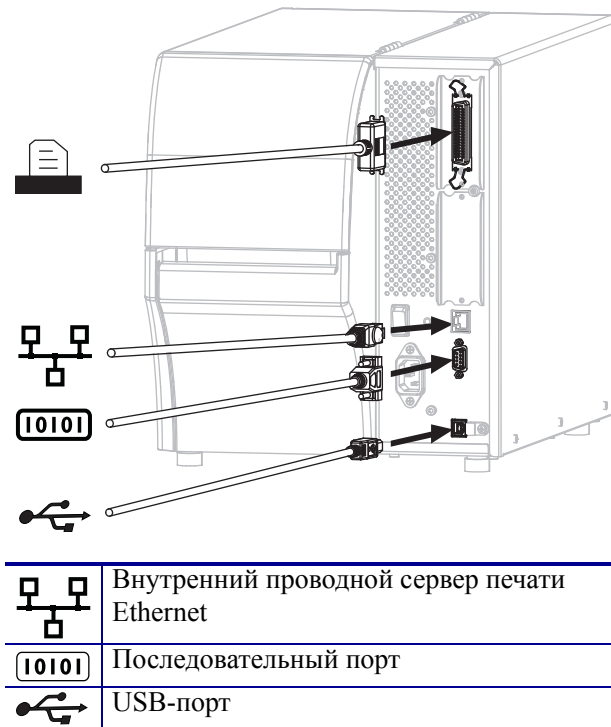

6. Поднимите дверцу носителя.

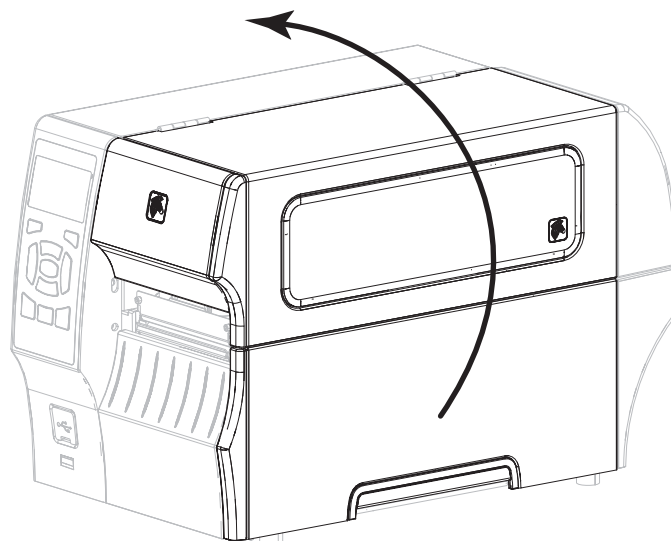

7. Заправьте в принтер ленту (если используется режим термопереноса) и носитель (см. раздел [Заправка носителя и ленты на стр. 9](#)).

8. Закройте дверцу носителя.

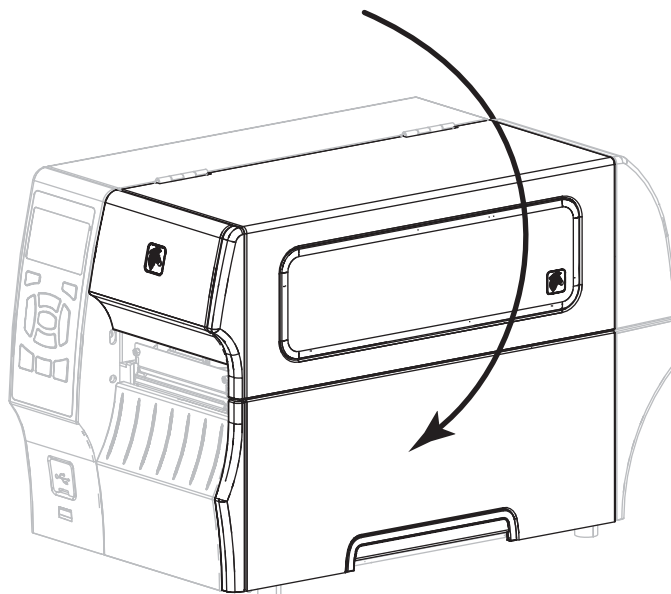

9. Подключите гнездовой разъем кабеля электропитания к разъему питания на задней панели принтера.

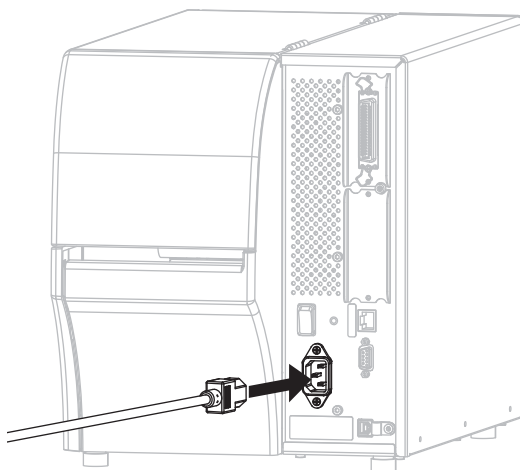

10. Вставьте вилку кабеля электропитания переменного тока в соответствующую электрическую розетку.

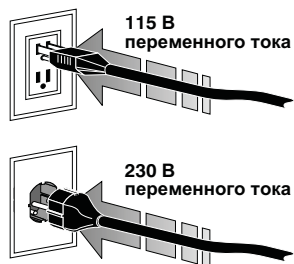

11. Для проверки правильности заправки носителя и ленты напечатайте наклейку с перечнем текущих параметров принтера.
 - a. Нажмите и удерживайте кнопку CANCEL.
 - b. Включите (I) принтер.

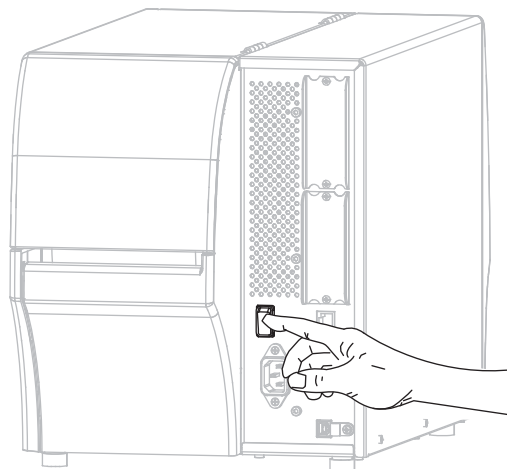

Принтер загрузится и выполнит самотестирование. Результаты самотестирования описывает [таблица 1](#). Если носитель и лента заправлены правильно, принтер напечатает этикетку с конфигурацией принтера ([рис. 3](#)), а затем этикетку с конфигурацией сети ([рис. 4](#)).

Рис. 3 • Образец этикетки с конфигурацией принтера

PRINTER CONFIGURATION	
Zebra Technologies ZTC ZT410-203dpi ZPL XXXXXXXX-XX-XXXX	
+10.0	DARKNESS
10.0	PRINT SPEED
+000	TEAR OFF
TEAR OFF	PRINT MODE
CONTINUOUS	MEDIA TYPE
TRANSMISSIVE	SENSOR SELECT
THERMAL-TRANS.	PRINT METHOD
832	PRINT WIDTH
1800	LABEL LENGTH
41000-71/1302-05637	PRINT HEAD ID
15.0IN 380MM	MAXIMUM LENGTH
CONNECTED	USB COMM.
BIDIRECTIONAL	PARALLEL COMM.
RS232	SERIAL COMM.
800	BAUD
8	DATA BITS
NONE	PARITY
XON/XOFF	HOST HANDSHAKE
NONE	PROTOCOL
NORMAL	COMMUNICATIONS
<^>	CONTROL PREFIX
<^>	FORMAT PREFIX
<^>	DELIMITER CHAR
ZPL II	ZPL MODE
CALIBRATION	MEDIA POWER UP
CALIBRATION	HEAD CLOSE
DEFAULT	BACKFEED
+000	LABEL TOP
+0000	LEFT POSITION
DISABLED	REPRINT MODE
049	WEB SENSOR
080	MEDIA SENSOR
051	RIBBON SENSOR
050	TAKE LABEL
027	MARK SENSOR
027	MARK MED SENSOR
003	TRANS GAIN
016	TRANS BASE
100	TRANS LED
128	RIBBON GAIN
128	MARK GAIN
050	MARK LED
DPCSAFAX	MODES ENABLED
MODES DISABLED	
+ 892 8/MM FULL	RESOLUTION
2.0	LINK-OS VERSION
V75.19.72P23143	FIRMWARE
1.3	XPL SCHEMA
6.5.0 0x00120x0045	HARDWARE ID
4096K	RAM
65536K	ONBOARD FLASH
NONE	FORMAT CONVERT
Firmware	IDLE DISPLAY
08/29/13	RTC DATE
18:57	RTC TIME
DISABLED	ZBI
2.1	ZBI VERSION
READY	ZBI STATUS
62 LABELS	NONRESET CNTR
62 LABELS	RESET CNTR1
62 LABELS	RESET CNTR2
680 IN	NONRESET CNTR
680 IN	RESET CNTR1
680 IN	RESET CNTR2
1.728 CM	NONRESET CNTR
1.728 CM	RESET CNTR1
1.728 CM	RESET CNTR2
EMPTY	SLOT 1
EMPTY	SLOT 2
0	MASS STORAGE COUNT
0	HID COUNT
OFF	USB HOST LOCK OUT
FIRMWARE IN THIS PRINTER IS COPYRIGHTED	

Рис. 4 • Образец этикетки с конфигурацией сети

Network Configuration	
Zebra Technologies ZTC ZT410-203dpi ZPL XXXXXXXX-XX-XXXX	
PrintServer	LOAD LAN FROM?
INTERNAL WIRED	ACTIVE PRINTSRVR
Wired	
ALL	IP PROTOCOL
010.003.004.072	IP ADDRESS
255.255.255.000	SUBNET
010.003.004.001	GATEWAY
010.003.001.098	WINS SERVER IP
YES	TIMEOUT CHECKING
300	TIMEOUT VALUE
000	ARP INTERVAL
9100	BASE RAW PORT
8200	JSON CONFIG PORT
Wireless	
ALL	IP PROTOCOL
000.000.000.000	IP ADDRESS
255.255.255.000	SUBNET
000.000.000.000	GATEWAY
000.000.000.000	WINS SERVER IP
YES	TIMEOUT CHECKING
300	TIMEOUT VALUE
000	ARP INTERVAL
9100	BASE RAW PORT
8200	JSON CONFIG PORT
NOT INSERTED	CARD INSERTED
H	CARD MFG ID
H	CARD PRODUCT ID
00:00:00:00:00:00	MAC ADDRESS
YES	DRIVER INSTALLED
INFRASTRUCTURE	OPERATING MODE
125	ESSID
100	TX POWER
ALL	CURRENT TX RATE
OPEN	WEP TYPE
NONE	WLAN SECURITY
1	WEP INDEX
000	POOR SIGNAL
LONS	PREAMBLE
NO	ASSOCIATED
ON	PULSE ENABLED
15	PULSE RATE
OFF	INTL MODE
not available	REGION CODE
no region code	COUNTRY CODE
0x3FFFFFFF	CHANNEL MASK
Bluetooth	
4.2.0	FIRMWARE
04/20/2012	DATE
on	DISCOVERABLE
2.1	RADIO VERSION
on	ENABLED
ad:3f:144:12:0f:20	MAC ADDRESS
XXXXXXXX-XX-XXXX	FRIENDLY NAME
No	CONNECTED
1	MIN SECURITY MODE
nc	CONN SECURITY MODE
FIRMWARE IN THIS PRINTER IS COPYRIGHTED	

12. Чтобы проверить соединение между принтером и компьютером, воспользуйтесь набором программных средств для создания образца наклейки и отправки его в принтер. Компания Zebra рекомендует использовать ПО ZebraDesigner Pro. Можно загрузить его с веб-узла <http://www.zebra.com/software> и в демонстрационном режиме распечатать образец наклейки.

Таблица 1 • Состояние принтера, показываемое индикаторами





































































































 СОСТОЯНИЕ  ПАУЗА  ДАННЫЕ  ПОДАЧА  СЕТЬ	<p>Индикатор STATUS (СОСТОЯНИЕ) горит зеленым светом (остальные индикаторы горят желтым в течение 2 секунд после включения принтера)</p> <p>Принтер готов к работе.</p>
 СОСТОЯНИЕ  ПАУЗА  ДАННЫЕ  ПОДАЧА  СЕТЬ	<p>Индикатор PAUSE (ПАУЗА) горит желтым светом</p> <p>Работа принтера приостановлена.</p>
 СОСТОЯНИЕ  ПАУЗА  ДАННЫЕ  ПОДАЧА  СЕТЬ	<p>Индикатор STATUS (СОСТОЯНИЕ) горит красным светом</p> <p>Индикатор SUPPLIES (ПОДАЧА) горит красным светом</p> <p>Отсутствует носитель. Требуется вмешательство пользователя, чтобы принтер мог продолжить работу.</p>
 СОСТОЯНИЕ  ПАУЗА  ДАННЫЕ  ПОДАЧА  СЕТЬ	<p>Индикатор STATUS (СОСТОЯНИЕ) горит красным светом</p> <p>Индикатор SUPPLIES (ПОДАЧА) мигает красным светом</p> <p>Отсутствует лента. Требуется вмешательство пользователя, чтобы принтер мог продолжить работу.</p>
 СОСТОЯНИЕ  ПАУЗА  ДАННЫЕ  ПОДАЧА  СЕТЬ	<p>Индикатор STATUS (СОСТОЯНИЕ) горит желтым светом</p> <p>Индикатор SUPPLIES (ПОДАЧА) мигает желтым светом</p> <p>Принтер находится в режиме прямой термопечати, который не требует наличия ленты, но лента установлена в принтер.</p>
 СОСТОЯНИЕ  ПАУЗА  ДАННЫЕ  ПОДАЧА  СЕТЬ	<p>Индикатор STATUS (СОСТОЯНИЕ) горит красным светом</p> <p>Индикатор PAUSE (ПАУЗА) горит желтым светом</p> <p>Открыта печатающая головка. Требуется вмешательство пользователя, чтобы принтер мог продолжить работу.</p>
 СОСТОЯНИЕ  ПАУЗА  ДАННЫЕ  ПОДАЧА  СЕТЬ	<p>Индикатор STATUS (СОСТОЯНИЕ) горит желтым светом</p> <p>Перегрев печатающей головки.</p> <p> Внимание! • Печатающая головка может быть горячей и стать причиной ожога. Подождите, пока печатающая головка остынет.</p>
 СОСТОЯНИЕ  ПАУЗА  ДАННЫЕ  ПОДАЧА  СЕТЬ	<p>Индикатор STATUS (СОСТОЯНИЕ) мигает желтым светом</p> <p>Такое мигание этого индикатора означает следующее.</p> <ul style="list-style-type: none"> • Недостаточный нагрев печатающей головки. • Перегрев блока питания. • Перегрев главной логической платы (MLB).
 СОСТОЯНИЕ  ПАУЗА  ДАННЫЕ  ПОДАЧА  СЕТЬ	<p>Индикатор STATUS (СОСТОЯНИЕ) горит красным светом</p> <p>Индикатор PAUSE (ПАУЗА) горит красным светом</p> <p>Индикатор DATA (ДААННЫЕ) горит красным светом</p> <p>При замене установлена не оригинальная печатающая головка Zebra™. Установите оригинальную печатающую головку Zebra™.</p>

Таблица 1 • Состояние принтера, показываемое индикаторами (продолжение)

 <p>СОСТОЯНИЕ</p>  <p>ПАУЗА</p>  <p>ДАННЫЕ</p>  <p>ПОДАЧА</p>  <p>СЕТЬ</p>	<p><i>Индикатор STATUS (СОСТОЯНИЕ) мигает красным светом</i></p> <p>Принтер не может прочесть разрешение печатающей головки.</p>
<p>Проводное подключение Ethernet ZebraNet</p>	
 <p>СОСТОЯНИЕ</p>  <p>ПАУЗА</p>  <p>ДАННЫЕ</p>  <p>ПОДАЧА</p>  <p>СЕТЬ</p>	<p><i>Индикатор NETWORK (СЕТЬ) не горит</i></p> <p>Подключение по Ethernet недоступно.</p>
 <p>СОСТОЯНИЕ</p>  <p>ПАУЗА</p>  <p>ДАННЫЕ</p>  <p>ПОДАЧА</p>  <p>СЕТЬ</p>	<p><i>Индикатор NETWORK (СЕТЬ) горит зеленым светом</i></p> <p>Обнаружено подключение 100Base.</p>
 <p>СОСТОЯНИЕ</p>  <p>ПАУЗА</p>  <p>ДАННЫЕ</p>  <p>ПОДАЧА</p>  <p>СЕТЬ</p>	<p><i>Индикатор NETWORK (СЕТЬ) горит желтым светом</i></p> <p>Обнаружено подключение 10Base.</p>
 <p>СОСТОЯНИЕ</p>  <p>ПАУЗА</p>  <p>ДАННЫЕ</p>  <p>ПОДАЧА</p>  <p>СЕТЬ</p>	<p><i>Индикатор NETWORK (СЕТЬ) горит красным светом</i></p> <p>Обнаружена ошибка подключения по Ethernet. Принтер не подключен к сети.</p>
<p>Беспроводное подключение ZebraNet</p>	
 <p>СОСТОЯНИЕ</p>  <p>ПАУЗА</p>  <p>ДАННЫЕ</p>  <p>ПОДАЧА</p>  <p>СЕТЬ</p> <p style="text-align: center;">↓</p>  <p>СОСТОЯНИЕ</p>  <p>ПАУЗА</p>  <p>ДАННЫЕ</p>  <p>ПОДАЧА</p>  <p>СЕТЬ</p> <p style="text-align: center;">↓</p>  <p>СОСТОЯНИЕ</p>  <p>ПАУЗА</p>  <p>ДАННЫЕ</p>  <p>ПОДАЧА</p>  <p>СЕТЬ</p>	<p><i>Индикатор NETWORK (СЕТЬ) не горит</i></p> <p>В процессе включения обнаружена беспроводная точка. Принтер пытается связаться с сетью. Индикатор мигает красным, пока принтер устанавливает связь с сетью. Затем индикатор мигает желтым, пока принтер аутентифицируется в сети.</p>
 <p>СОСТОЯНИЕ</p>  <p>ПАУЗА</p>  <p>ДАННЫЕ</p>  <p>ПОДАЧА</p>  <p>СЕТЬ</p>	<p><i>Индикатор NETWORK (СЕТЬ) горит зеленым светом</i></p> <p>Беспроводная связь с сетью установлена, аутентификация выполнена, сигнал WLAN сильный.</p>
 <p>СОСТОЯНИЕ</p>  <p>ПАУЗА</p>  <p>ДАННЫЕ</p>  <p>ПОДАЧА</p>  <p>СЕТЬ</p>	<p><i>Индикатор NETWORK (СЕТЬ) мигает зеленым светом</i></p> <p>Беспроводная связь с сетью установлена, аутентификация выполнена, но сигнал WLAN слабый.</p>
 <p>СОСТОЯНИЕ</p>  <p>ПАУЗА</p>  <p>ДАННЫЕ</p>  <p>ПОДАЧА</p>  <p>СЕТЬ</p>	<p><i>Индикатор NETWORK (СЕТЬ) горит красным светом</i></p> <p>Обнаружена ошибка WLAN. Принтер не подключен к сети.</p>

Заправка носителя и ленты

В данном разделе содержатся инструкции по заправке ленты (если используется) и носителя в режиме отрывания. Лента используется для этикеток с термопереносом. Для выполнения прямой термопечати этикеток не заправляйте ленту в Принтер. Инструкции по заправке фальцованного носителя, а также инструкции по заправке носителя для работы в других режимах см. в *Руководстве пользователя*.

Внимание! • Перед заправкой носителя или ленты следует снять с руки все украшения, которыми можно задеть печатающую головку и другие детали принтера.



Примечание • На некоторых рисунках принтер изображен без системы подачи ленты, чтобы вы могли подробно рассмотреть компоненты, задействованные в процессе заправки носителя.

Шаги по заправке ленты и рулонного носителя для работы в отрывном режиме

Заправка носителя



1. **Внимание!** • Печатающая головка может быть горячей и стать причиной ожога. Подождите, пока печатающая головка остынет.

Откройте печатающую головку, повернув рычаг открывания головки.

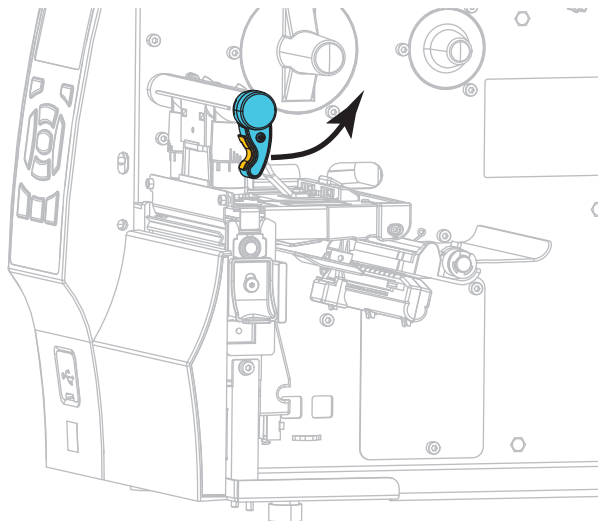

2. Полностью удалите все ярлыки и этикетки, которые загрязнены, приклеены или прикреплены липкой лентой.

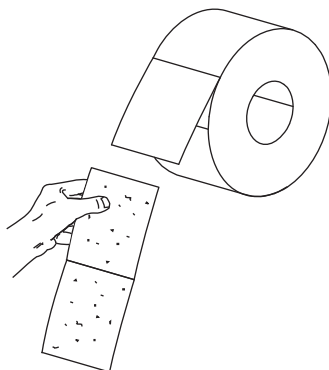

3. Вытащите до упора направляющую подачи носителя.

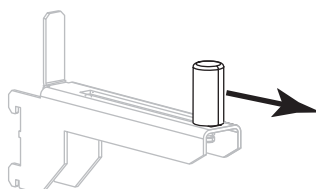

4. Поместите рулон носителя на кронштейн подачи носителя. Нажмите на рулон и продвиньте его до упора.

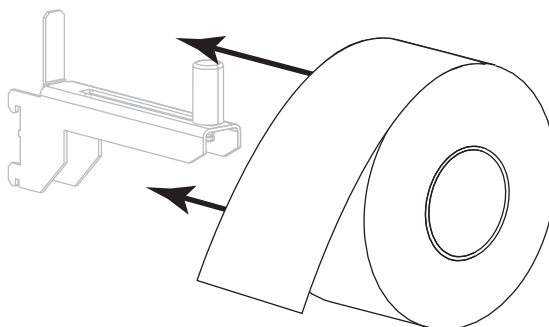

5. Сдвиньте направляющую подачи носителя так, чтобы она лишь касалась края рулона.

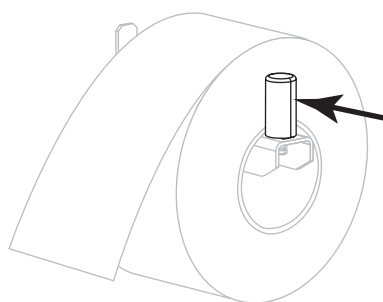

6. Полностью выдвиньте направляющую носителя.

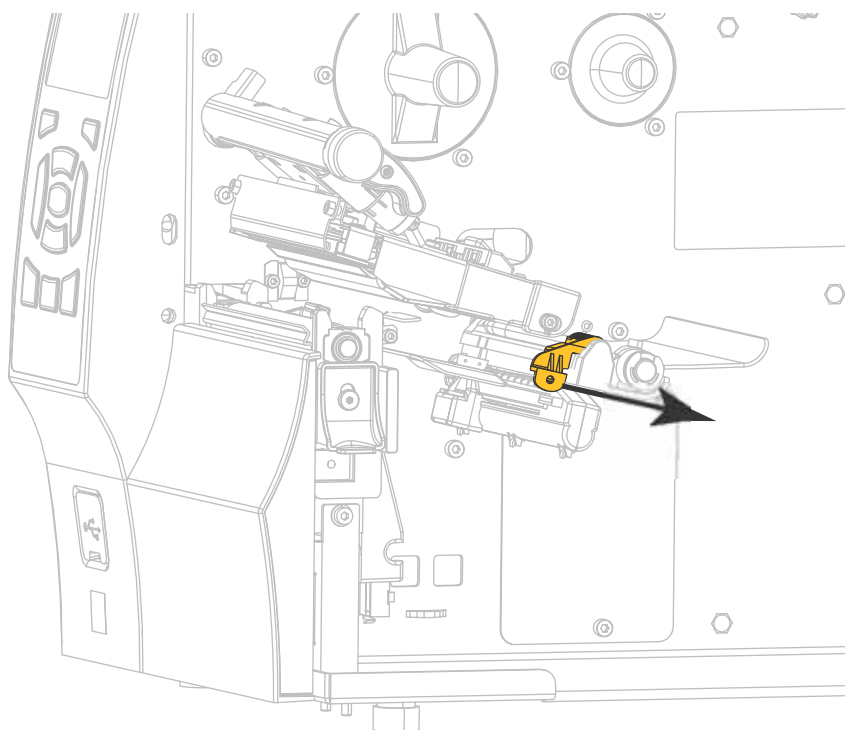

7. Протяните носитель от кронштейна (1) под узлом верхнего рычага (2), через датчик носителя (3) и под печатающей головкой (4). Сдвиньте носитель назад так, чтобы он коснулся изнутри задней стенки датчика носителя.

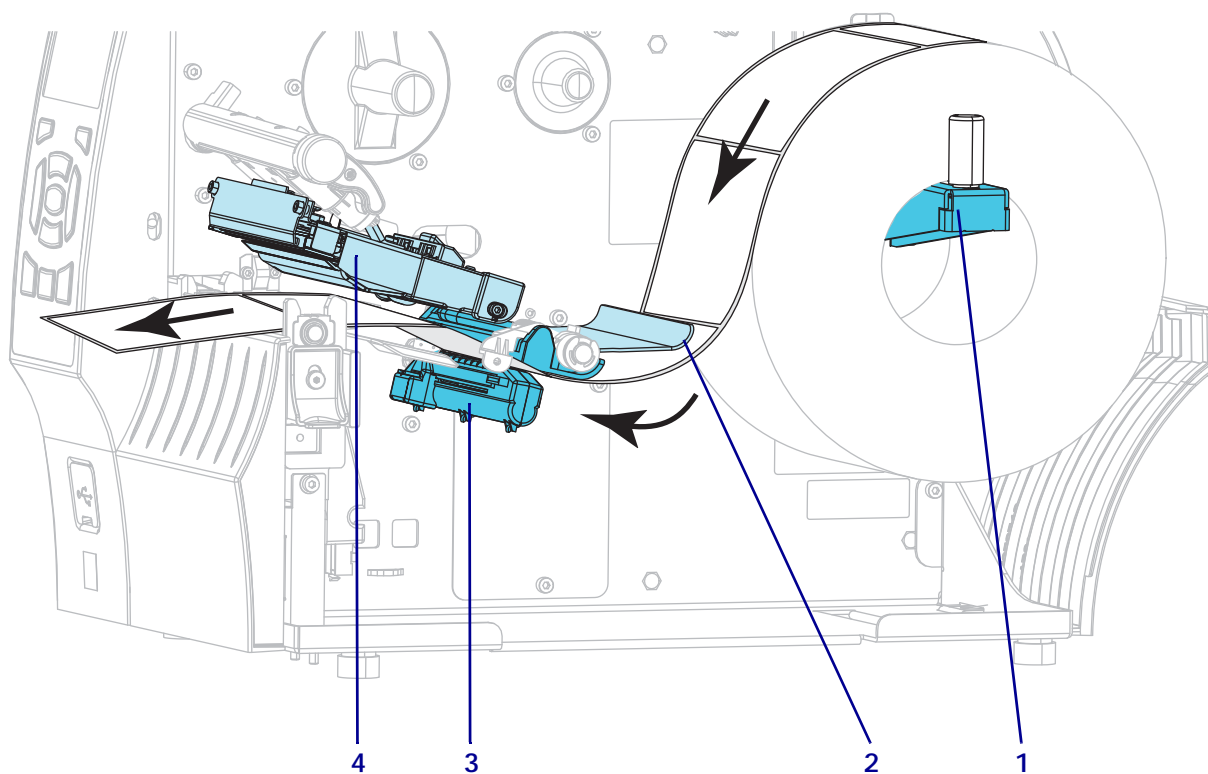

8. Передвиньте направляющую носителя так, чтобы она только слегка касалась края носителя.

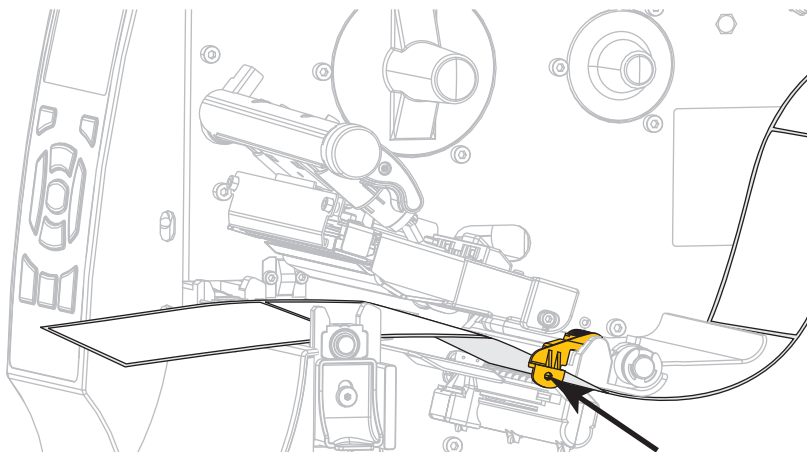

9. Какой носитель вы заправили в принтер?

Если вы заправили...	Тогда...
Носитель для прямой термопечати	Перейдите на шаг 10 .
Носитель для печати с термопереносом	Перейдите на шаг 12 .

10. Поверните рычаг открытия печатающей головки вниз, чтобы зафиксировать печатающую головку.

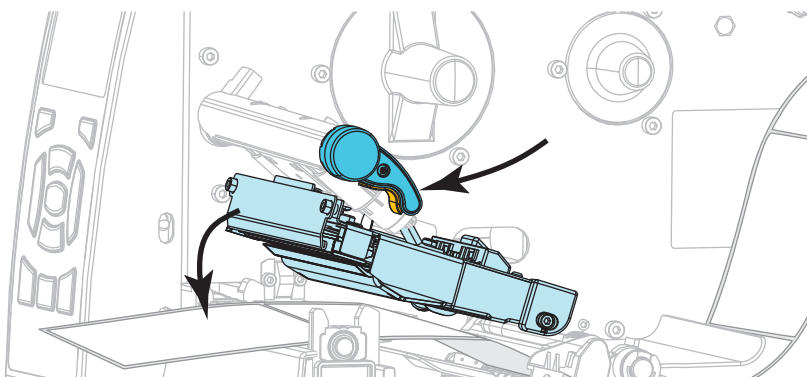

11. При необходимости нажмите кнопку PAUSE (ПАУЗА), чтобы выйти из режима паузы и включить печать.

Заправка ленты



Важно • Для защиты головки от истирания используйте ленту шириной больше ширины носителя. Лента должна быть обращена покрытием наружу (дополнительные сведения см. в *Руководстве пользователя*).

12. Установите рулон ленты на шпindel подачи ленты так, чтобы ее свободный конец разматывался, как показано. Продвиньте рулон по шпindelю до упора.

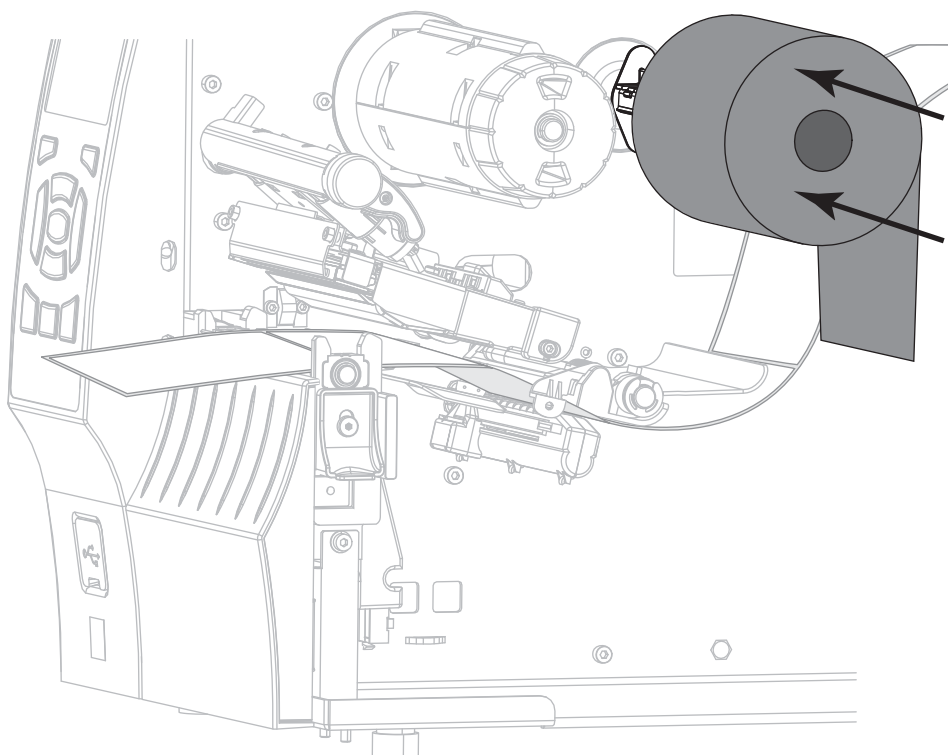

13. Протяните ленту под печатающей головкой, а затем намотайте ее несколько раз на приемный шпindel ленты.

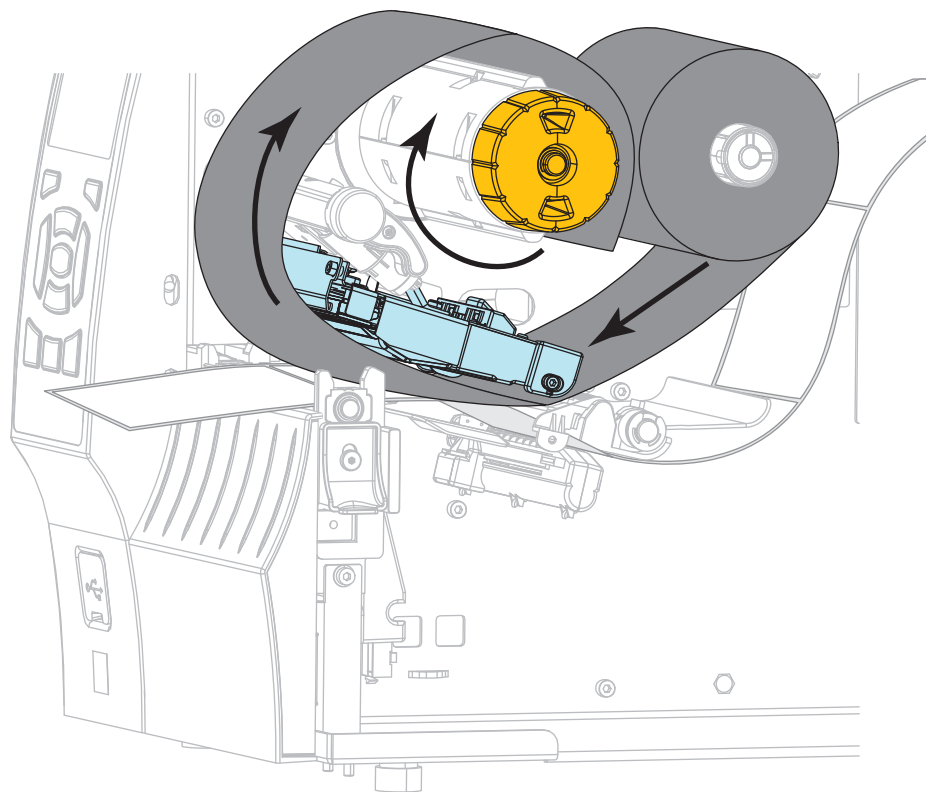

14. Нажмите на печатающую головку (1), а затем поверните рычаг открывания головки (2) до его фиксации.

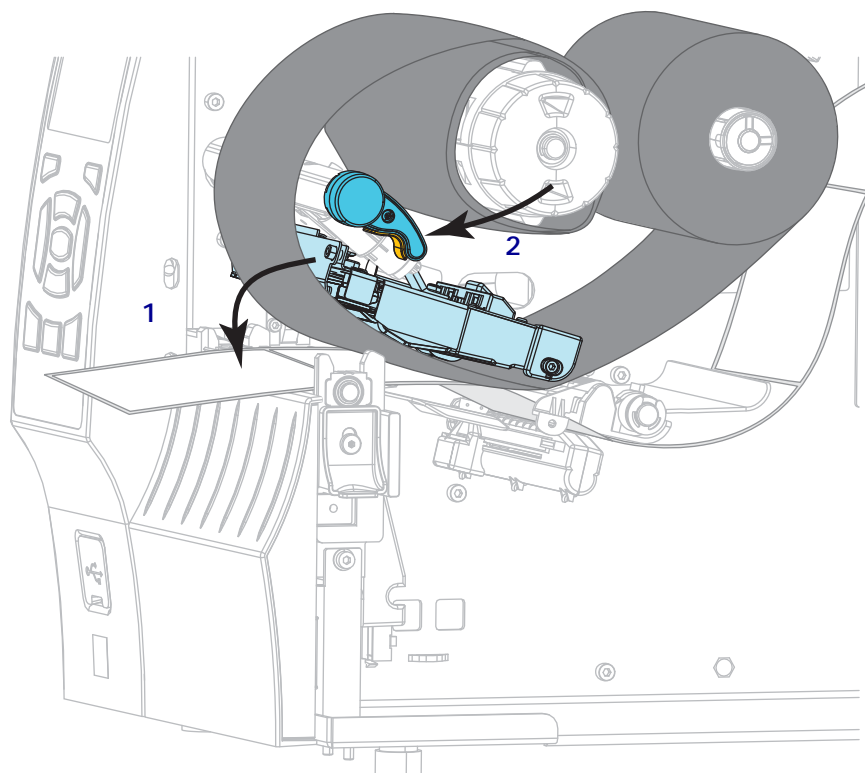

15. При необходимости нажмите кнопку PAUSE, чтобы устранить ошибки и включить печать.

Снятие использованной ленты

Удаляйте использованную ленту с приемного шпинделя при каждой замене рулона ленты.

Чтобы снять ленту, выполните следующие действия.

1. Закончилась ли лента?

Если лента...	Тогда...
Закончилась	Перейдите к следующему шагу.
Не закончилась	Отрежьте или оторвите ленту перед приемным шпинделем.



Внимание! • Не разрезайте ленту непосредственно на приемном шпинделе. Это может повредить шпиндель.

2. Удерживая приемный шпиндель ленты, поверните рычаг освобождения ленты влево до упора.

Толкатели фиксатора ленты повернутся вниз, освобождая зажатую шпинделем использованную ленту.

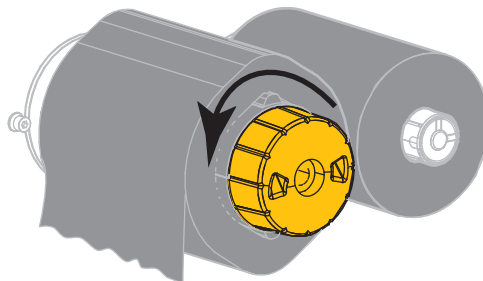

3. Снимите использованную ленту с приемного шпинделя и выбросьте.

