

Утверждаю:

Генеральный директор

ООО «Дримкас»

Толстоносов П.О.

---

# Контрольно-кассовая техника

## Viki Tower F

### РУКОВОДСТВО ПО ЭКСПЛУАТАЦИИ

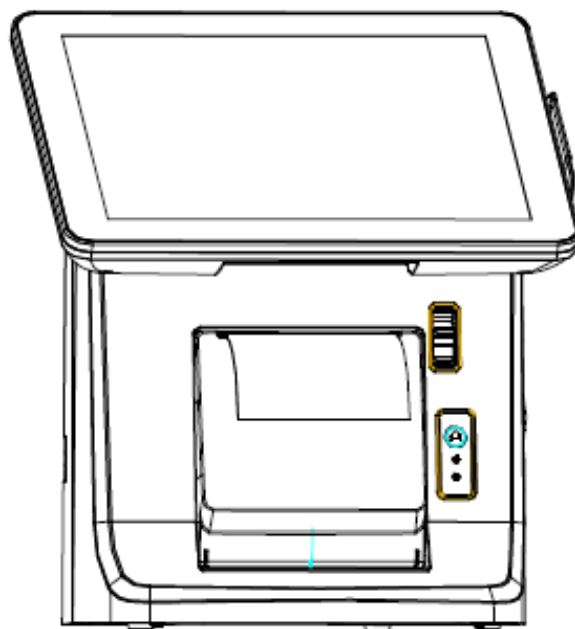

## Оглавление

1.	Назначение.....	3
2.	Комплектность .....	3
3.	Основные технические характеристики .....	3
4.	Устройство.....	5
4.1.	Внешний вид .....	5
4.2.	Порты ввода/вывода .....	6
4.3.	Состав.....	6
5.	Маркировка .....	8
6.	Перечень расходных материалов .....	8
7.	Эксплуатационные ограничения .....	9
8.	Установка ФН в корпус ККТ .....	9
9.	Подготовка изделия к использованию.....	9
10.	Порядок замены (установки) термобумаги в печатающем устройстве.....	10
11.	Процедура начальной загрузки / выключения .....	11
12.	Настройка ККТ.....	12
12.1	Настройка подключения к сети Интернет.....	13
12.2.	Проверка обновлений .....	16
12.3.	Настройка реквизитов пользователя.....	17
12.4.	Установка и изменение даты и времени .....	18
13.	Общий порядок регистрации ККТ в ФНС России.....	20
13.1.	Регистрация ККТ.....	20
14.	Изменение параметров регистрации ККТ .....	24
14.1.	Изменение параметров регистрации без замены ФН.....	24
14.2.	Изменение параметров регистрации с заменой ФН .....	27
15.	Снятие с учёта .....	30
16.	Режим продажи .....	32
16.1.	Открытие смены.....	32
16.2.	Продажа .....	33
16.3.	Закрытие смены.....	34
17.	Загрузка налоговых ставок.....	35
18.	Загрузка скидок.....	36
19.	Работа ККТ с техническими средствами контроля налоговых органов.....	36
20.	Условия блокировки ККТ .....	41
21.	Условия эксплуатации ККТ .....	42
22.	Меры безопасности.....	43

23.	Индикаторы состояния.....	43
24.	Хранение, транспортирование и утилизация .....	44
25.	Гарантийные обязательства. ....	44

## 1. Назначение

ККТ предназначена для применения организациями и индивидуальными предпринимателями при осуществлении расчетов наличными и/или электронными средствами платежа. ККТ обеспечивает запись и хранение фискальных данных в фискальных накопителях, формирует фискальные документы, обеспечивает передачу фискальных документов в налоговые органы через оператора фискальных данных и печатает фискальные документы на бумажных носителях. Возможно использование ККТ во всех сферах применения за исключением использования в автоматизированных системах для бланков строгой отчетности и в автоматических устройствах для расчетов, а также за исключением применения банковскими платежными агентами. Кроме того, пользователи могут применять данную модель контрольно-кассовой техники в режиме, не предусматривающем обязательной передачи фискальных документов в налоговые органы в электронной форме через оператора фискальных данных в определенных законодательством о применении ККТ случаях.

## 2. Комплектность

№	Наименование	Количество
1	Системный моноблок ККТ Viki Tower F	1
2	Внешний источник питания постоянного тока 12В, 3А с кабелем питания	1
3	Паспорт	1
4	Руководство по эксплуатации	1
5	Инструкция налогового инспектора	1
6	ПО с кассовой программой Start	1

## 3. Основные технические характеристики

Разрядность денежных счетчиков (регистров), разрядов, не менее	12
Разрядность денежных счетчиков (регистров) общего итога, разрядов, не менее	15
Сохранность информации денежных и операционных регистров, а также служебной информации в энергонезависимой памяти при выключении сетевого питания, часов, не менее	720

Скорость печати (строк средней длины в сек.), не менее	40
Ширина используемой бумаги, мм	79,5 +/-0,5
Ресурс печатающей головки не менее, км	100
Ресурс автоматического отрезчика не менее, резов	700000
Ресурс открытий денежного ящика не менее, импульсов	100 млн.
Потребляемая мощность ККТ, Вт	60
Габаритные размеры ККТ (ШхГхВ), мм	240/186/286
Вес ККТ, кг	3,3
Разделитель рубли-копейки, символ	точка
Режим автоматического тестирования	есть
Климатические условия эксплуатации: - температура окружающего воздуха, °С - относительная влажность, при температуре воздуха 25 °С, % - атмосферное давление, кПа	5-40 40-80 от 84 до 107

Центральный процессор	ARM A9 Quad Core 1,4 ГГц
Индикатор кассира	9.7" TFT 1024x768, проекционно-емкостной сенсорный экран
Память	1 Gb DDRIII 1066 МГц
Накопитель	eMMC 8 Гб
Ethernet	10/100 Мбит/с
Фискальный модуль	FM16
Фискальный накопитель	«ФН-1» ИПФШ.467756.007 ТУ
Интерфейсы	1*12V DC Out, 3*USB, 2*RS232, 1*RJ45, 1*Денежный ящик, 1*Аудио, 1*USB OTG, 1*HDMI
Индикатор покупателя	160*32 LCD
Считыватель магнитных карт	3 дорожки
Wi-Fi (опционально)	IEEE802.11b/g/n
Электропитание	Внешний источник постоянного тока 24В, 2.5А

Нормальными климатическими условиями эксплуатации ККТ являются: температура окружающего воздуха (20±5) °С, относительная влажность (60±15) % и атмосферное давление от 84 до 107 кПа.

## 4. Устройство.

### 4.1. Внешний вид

#### Вид спереди

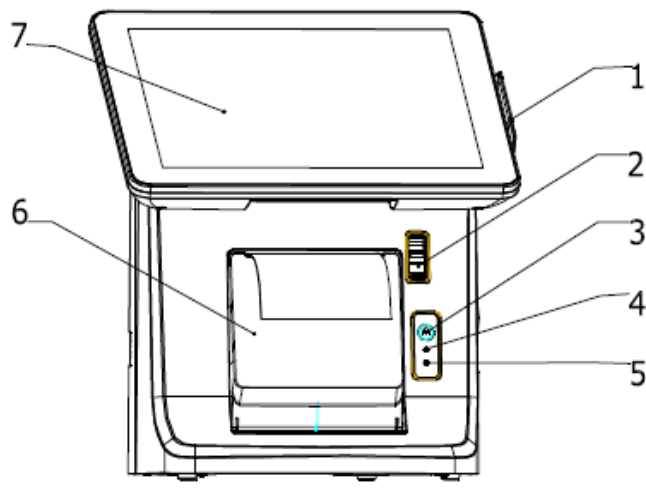

1. считыватель магнитных карт; 2. кнопка открывания принтера; 3. кнопка подачи кассовой ленты; 4. светодиодный индикатор питания принтера; 5. светодиодный индикатор наличия ошибки принтера; 6. крышка принтера; 7. сенсорный индикатор кассира

#### Вид сбоку

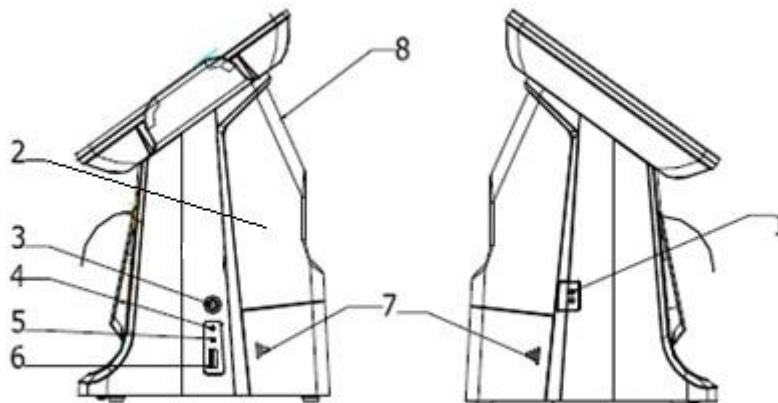

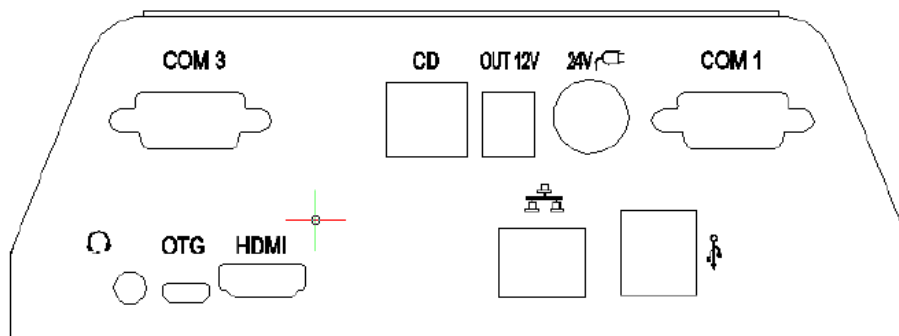

1. выключатель электропитания 24 В; 2. задняя крышка; 3. Кнопка включения; 4. светодиодный индикатор питания; 5. светодиодный индикатор жесткого диска (если подключен); 6. порт USB; 7. кабельный канал; 8. Индикатор покупателя

## 4.2. Порты ввода/вывода



### ОПИСАНИЕ

ОПИСАНИЕ	
24V	Разъем для подключения блока питания 24 В, 2.5А постоянного тока
OTG	Порт USB OTG
HDMI	Порт HDMI (мультимедийный интерфейс высокой четкости)
	USB 1 и 2
	Порт RJ-45 LAN
OUT 12V	Выходной разъем +12 В DC
COM1	Порт COM1
COM3	Порт COM3
CD	Порт денежного ящика ККТ
	Аудио

## 4.3. Состав

В системном блоке ККТ расположены следующие программно-аппаратные средства:

Наименование	Состав узла	Обозначение/характеристика
Печатающее устройство	печатный механизм (ПМ)	ET80ZK
	плата управления ПМ	ET80ZK
материнская плата (МВ)	материнская плата (МВ)	WT-E002
	Плата ядра	RK3188
интерфейсная плата	Интерфейсная плата	WT-I001

индикатор покупателя	индикатор покупателя	160*32 LCD
	Плата управления индикатором покупателя	TJDM16032B
Фискальный модуль	Фискальный модуль	FM16
	Программное обеспечение фискального модуля	FM16.BIN
Фискальный накопитель*	Фискальный накопитель	«ФН-1» ИПФШ.467756.007 ТУ
Сенсорный индикатор кассира	индикатор кассира	10” или 15”
	Сенсорный экран	Проекционно-емкостной
считыватель магнитных карт	считыватель магнитных карт	MSR, 3 дорожки

\* допускается самостоятельное приобретение, и установка ФН пользователем. Для замены ФН пользователь имеет право обратиться к изготовителю ККТ или авторизованный изготовителем сервисный центр. Список авторизованных сервисных центров размещен на сайте изготовителя ККТ.

Список моделей ФН, совместимых с данной моделью ККТ указан в паспорте ККТ и реестре ФН размещенном на сайте ФНС России. В случае расхождения данных приоритетным источником является сайт ФНС России.

**Внимание!** Срок действия ключа фискального признака ФН указан в паспорте на фискальный накопитель. После истечения срока действия ключа фискального признака работа ККТ будет заблокирована и ККТ будет автоматически снята с регистрационного учета.

При приближении к окончанию срока действия ключа фискального признака или при переполнении памяти ФН на “Отчете об открытии смены” и “Отчете о закрытии смены” ККТ распечатает соответствующее сообщение:

- "СРОЧНАЯ ЗАМЕНА ФН (МЕНЬШЕ 3 ДНЕЙ)" – срок действия ключа фискального признака истекает менее чем через 3 дня. Необходимо заменить ФН в указанный срок. В противном случае ККТ будет заблокирована и автоматически снята с регистрационного учёта в ФНС России.
- "ИСЧЕРПАНИЕ РЕСУРСА ФН (МЕНЬШЕ 30 ДНЕЙ)" – срок действия ключа фискального признака истекает менее чем через 30 дней. Необходимо заменить ФН в указанный срок. В противном случае ККТ будет заблокирована и автоматически снята с регистрационного учёта в ФНС России.
- "ПЕРЕПОЛНЕНИЕ ПАМЯТИ ФН (90% И БОЛЬШЕ)" – память ФН близка к заполнению, необходимо заменить ФН. В противном случае ККТ будет заблокирована.

Замена ФН описана в настоящем руководстве.

**Внимание!** По истечении срока действия ключа фискального признака в фискальном накопителе применяемой контрольно-кассовой техники такая контрольно-кассовая техника снимается налоговыми органами с регистрационного учета в одностороннем порядке без заявления пользователя о снятии такой контрольно-кассовой техники с регистрационного учета. При этом в

течение одного месяца с даты ее снятия с регистрационного учета пользователь должен представить в налоговые органы все фискальные данные, которые хранятся в фискальном накопителе, применявшемся в контрольно-кассовой технике на момент ее снятия с регистрационного учета.

Фискальный модуль обеспечивает:

- обеспечивает запись и хранение фискальных данных в фискальных накопителях
- формирует фискальные документы
- обеспечивает передачу фискальных документов в налоговые органы через оператора фискальных данных
- обеспечивает печать фискальных документов на бумажных носителях;

Проведение расчетов на ККТ разрешено только с фискальным накопителем, установленным в ККТ и переведенным в фискальный режим и только после регистрации ККТ в налоговых органах. Перевод ФН в фискальный режим осуществляется при выполнении процедуры регистрации на ККТ.

## 5. Маркировка

Маркировка ККТ (Шильда) находится на левой боковой стороне ККТ и содержит следующие данные:

- ◆ наименование предприятия-изготовителя ККТ;
- ◆ наименование ККТ;
- ◆ заводской номер ККТ;
- ◆ дата изготовления ККТ;
- ◆ знак обращения продукции на рынке государств членов Таможенного союза;
- ◆ параметры питания;
- ◆ номер ТУ.



Рис1. Образец маркировки:

## 6. Перечень расходных материалов

В ККТ следует использовать кассовую ленту, изготавливаемую из термобумаги следующих параметров:

- ширина бумаги .....79,5 мм +/- 0,5 мм;
- толщина бумаги.....0,055-0,088 мм;

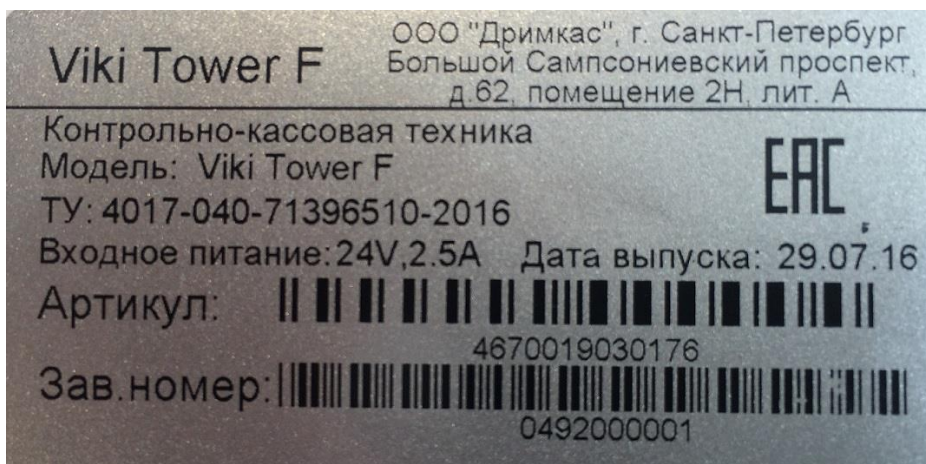

- максимальный наружный диаметр бобины..... 80 мм;
- минимальный внутренний диаметр втулки бобины..... 12 мм

**Внимание!** При выборе кассовой ленты необходимо помнить, что все реквизиты, содержащиеся на кассовом чеке, должны быть четкими и легко читаемыми в течение не менее шести месяцев со дня их выдачи на бумажном носителе.

## 7. Эксплуатационные ограничения

Проведение расчетов на ККТ разрешено только с фискальным накопителем, установленным в ККТ и переведенным в фискальный режим и только после регистрации ККТ в налоговых органах.

Срок службы ККТ составляет не менее 10 лет.

## 8. Установка ФН в корпус ККТ

После приобретения фискального накопителя и проверки, что он находится в реестре ФНС России необходимо установить ФН в корпус ККТ.

- Выключите ККТ из сети электропитания
- Откройте заднюю крышку
- Подсоедините ФН к шлейфу от FM16
- Закрепите ФН к корпусу с помощью средств, входящих в комплект поставки ФН.



## 9. Подготовка изделия к использованию

- Подключить сетевой кабель к внешнему блоку питания;
- Подключить внешний блок питания к ККТ через разъем 24V;
- Подключить сетевой кабель к розетке электропитания.

Для удобства подключения кабелей можно снять заднюю крышку.

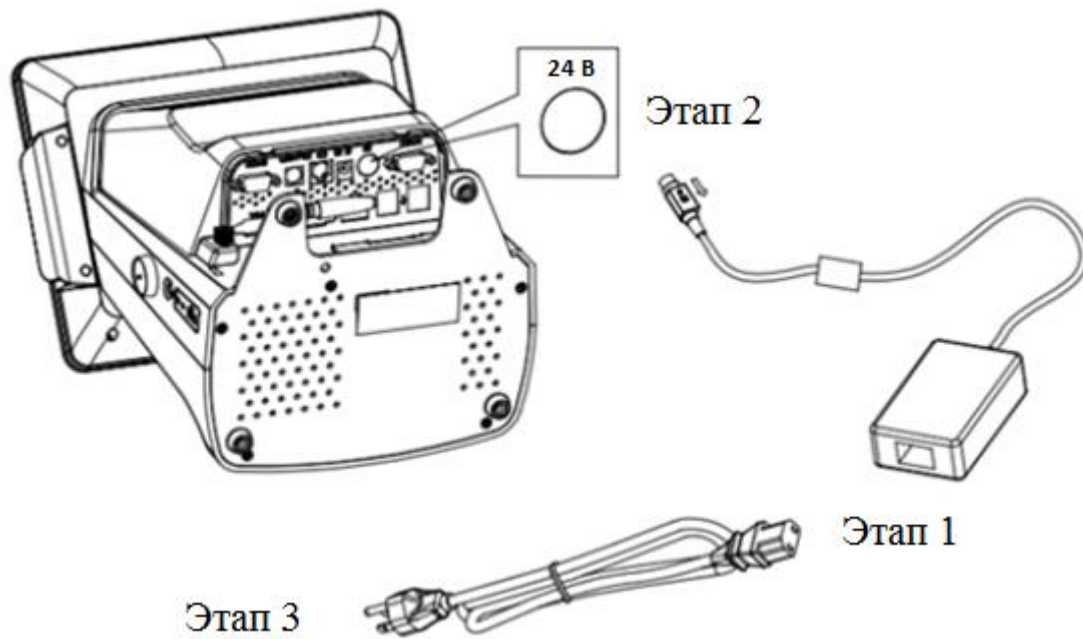

## 10. Порядок замены (установки) термобумаги в печатающем устройстве

1. Установить рулон бумаги на валик, чувствительным слоем наружу, как показано на рисунке. Чувствительный слой можно определить проведя ногтем по поверхности бумаги, наличие темного следа от ногтя говорит о чувствительном слое.

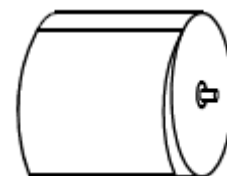

2. Нажать на кнопку открывания принтера, после чего поместить рулон бумаги с валиком в принтер.

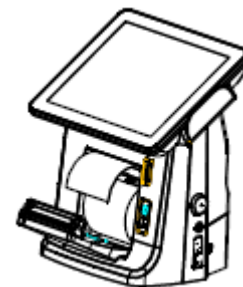

3. Держась за корпус ККТ двумя руками, с силой нажать на корпус принтера большими пальцами и плотно его закрыть до щелчка.

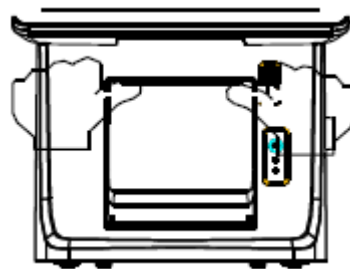

## 11. Процедура начальной загрузки / выключения

Для включения ККТ необходимо переключить выключатель питания, после чего загорается светодиодный индикатор питания принтера. После этого, нажать на кнопку включения и удерживать её нажатой не менее 5 секунд. Дождитесь звукового сигнала, сигнализирующего старт загрузки программного обеспечения ККТ и включения светодиодного индикатора работы ККТ.

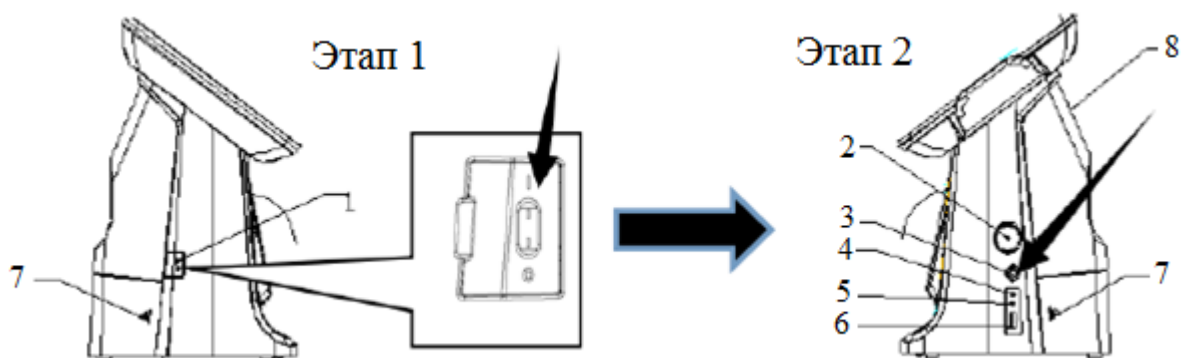

При включении питания ККТ проводит самодиагностику и в случае успешного завершения операции выводит на печать чек диагностики. Необходимо визуально убедиться в исправной работе печатающего устройства (читаемость символов, наличие всех точек при печати, отсутствие полос и затемнений).

Перечень возможных сообщений об ошибках на чеке диагностики:

1. "БАТАРЕЯ РАЗРЯЖЕНА"  
Ошибка информирует о разряде батареи часов реального времени
2. "ККТ НЕ АВТОРИЗОВАНА"  
Ошибка информирует об отсутствии заводского номера ККТ
3. "ОШИБКА КОНТРОЛЬНОЙ СУММЫ ОЗУ"  
Ошибка информирует о сбое в программных счетчиках ККТ
4. "ОШИБКА МОДУЛЯ ФН"  
Ошибка информирует о проблемах в работе ФН
5. "НЕ ЗАВЕРШЕНО ЗАКРЫТИЕ СМЕНЫ ПОВТОРИТЕ ОПЕРАЦИЮ"  
Ошибка информирует о том, что была осуществлена попытка закрытия смены, которая не удалась
6. "ОШИБКА СВЯЗИ С ФН"  
Ошибка информирует об отсутствии связи с ФН, установленным в ККТ
7. "ФН НЕ ЗАРЕГИСТРИРОВАН"  
Ошибка информирует о том, что не выполнена операция регистрации/изменение параметров регистрации с данным установленным ФН в ККТ.
8. "ФН ЗАКРЫТ"  
Ошибка информирует о том, что установленный в ККТ ФН закрыт. Необходимо установить новый ФН и выполнить процедуру изменения параметров регистрации ККТ.
9. "РАСХОЖДЕНИЕ НОМЕРОВ СМЕН В ФН И NVR"  
Ошибка информирует о том, что есть расхождения в номерах смен в ФН и программных счетчиках ККТ
10. "ККТ ГОТОВА К РАБОТЕ";  
Сообщение информирует пользователя об отсутствии ошибок в работе ККТ.

Для устранения выше указанных ошибок необходимо обратиться в авторизованный сервисный центр или к изготовителю ККТ.

Для выключения ККТ необходимо выбрать пункт меню Завершение работы ⇒ “Выключить” и система автоматически выключится.

## 12. Настройка ККТ

**Внимание!** В отдаленных от сетей связи местностях, определенных в соответствии с критериями, установленными федеральным органом исполнительной власти, осуществляющим функции по выработке и реализации государственной политики и нормативно-правовому регулированию в сфере связи, и указанных в перечне местностей, удаленных от сетей связи, утвержденном органом государственной власти субъекта Российской Федерации, пользователи могут применять контрольно-кассовую технику в режиме, не предусматривающем обязательной передачи фискальных документов в налоговые органы в электронной форме через оператора фискальных данных. При использовании данного режима подключение к сети Интернет не выполняется.

Информация об отдаленных от сетей связи местностях размещается на официальном сайте в сети Интернет государственной власти субъекта Российской Федерации.

При применении ККТ в режиме не предусматривающем обязательную передачу фискальных документов в налоговые органы в электронной форме через оператора фискальных данных подключение ККТ к сети Интернет, как следствие, подключение ККТ к техническим средствам ОФД, выполнение настроек и иных действий связанных с передачей фискальных документов в адрес налоговых органов через ОФД не выполняются.

При использовании ККТ в режиме обеспечивающем передачу всех фискальных документов в адрес налоговых органов через ОФД необходимо:

Перед началом настройки:

1. подключите ККТ к сети Интернет;
2. подключение ККТ к ТС ОФД осуществляется через стандартные сетевые интерфейсы ККТ согласно схемы:

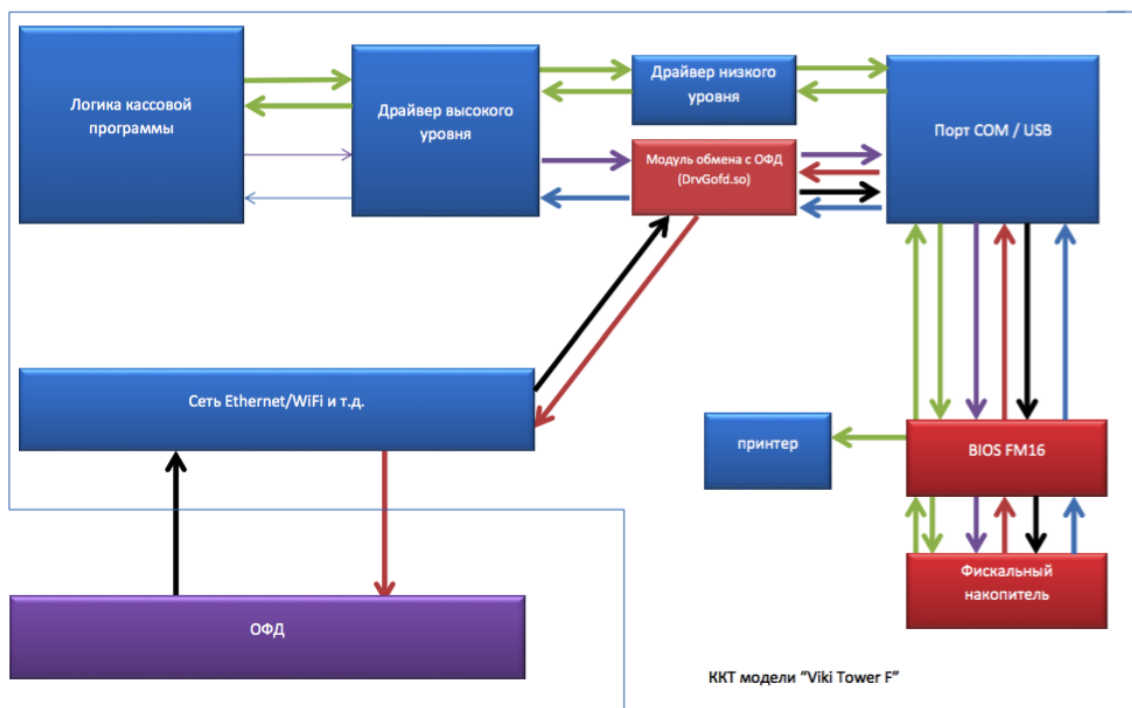

## 12.1 Настройка подключения к сети Интернет

Для начала работы, на экране Входа необходимо ввести пинкод (пинкод по умолчанию задан равным **324012**).

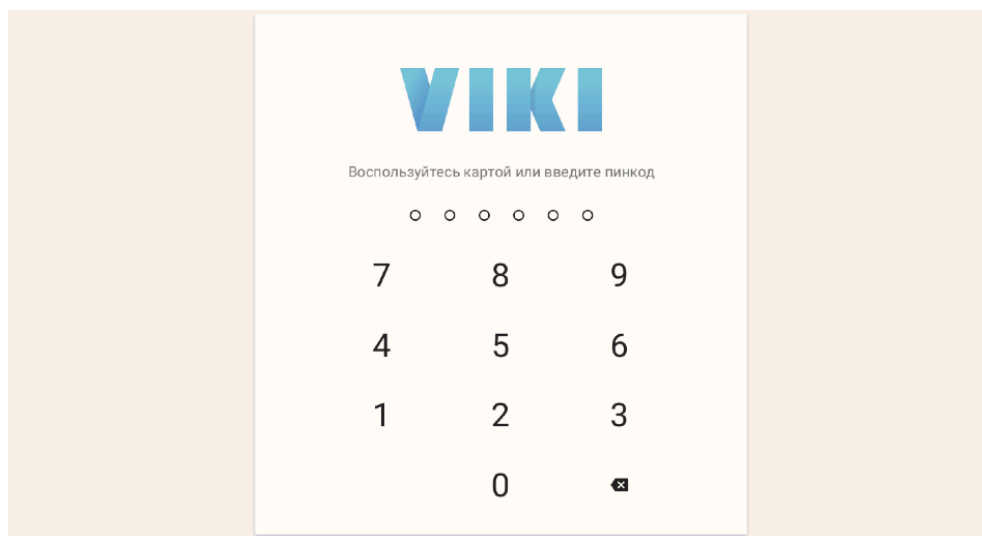

Нажмите на значок меню ☰ в верхнем левом углу экрана.

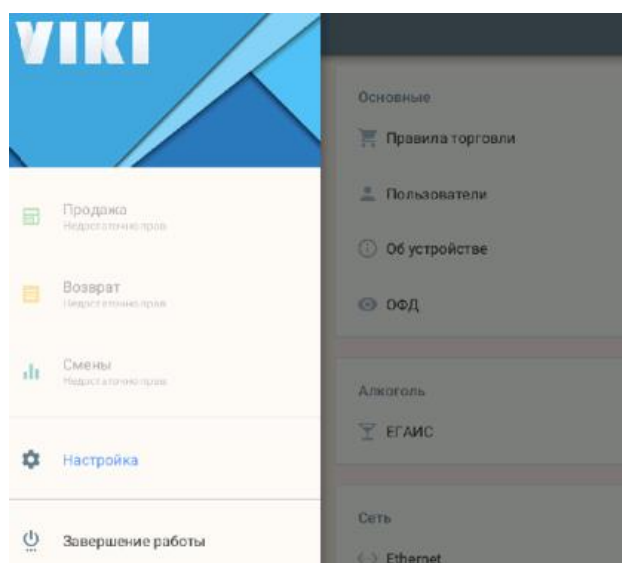

### 12.1.1. Подключение через кабель Ethernet

Первый вариант - подключение по кабелю Ethernet. Войдите в пункт меню Настройка ⇒ и выберите в блоке “Сеть” пункт “Ethernet”.

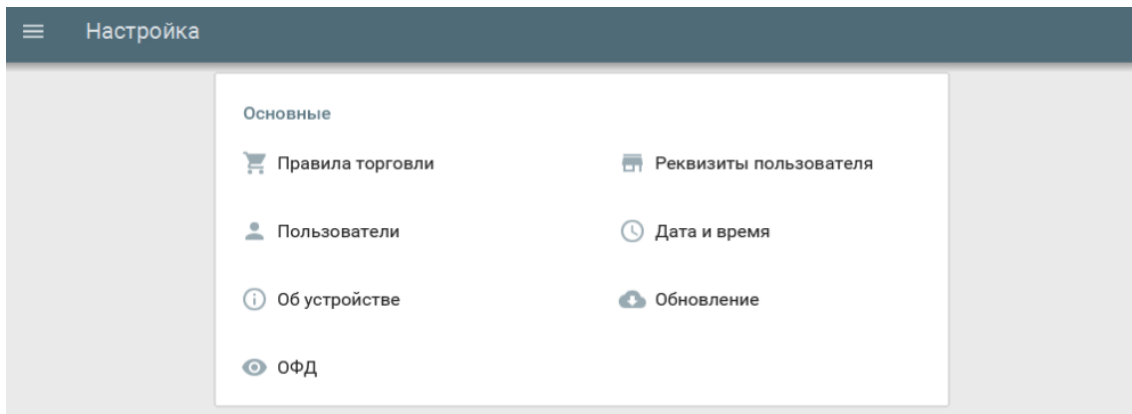

Задайте параметры сети.

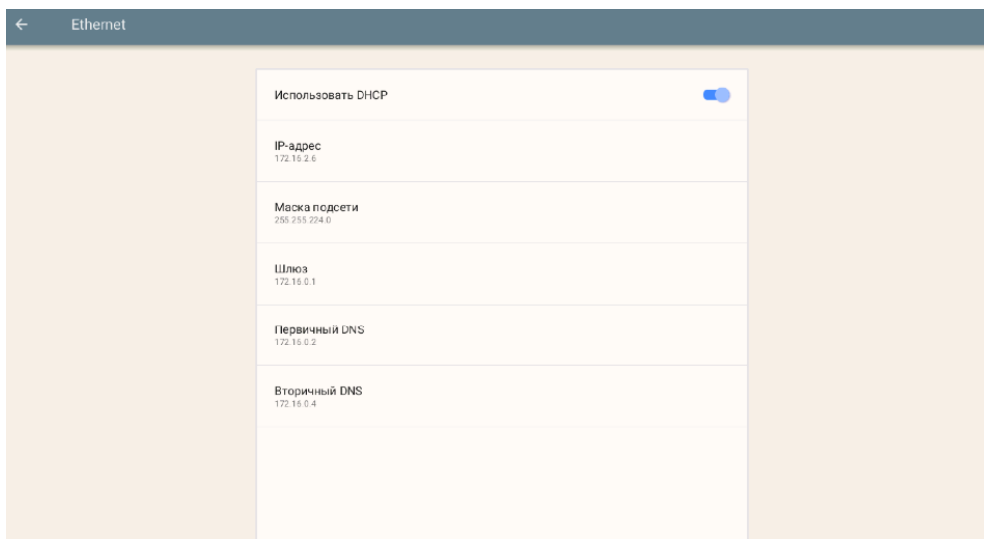

### 12.1.2. Подключение к сети Wi-Fi

Второй вариант - использовать беспроводное подключение к роутеру через Wi-Fi. Войдите в пункт меню Настройка ⇒ и выберите в блоке “Сеть” пункт “Wi-Fi”. Включите модуль беспроводной связи переведя переключатель вправо на экране настроек.

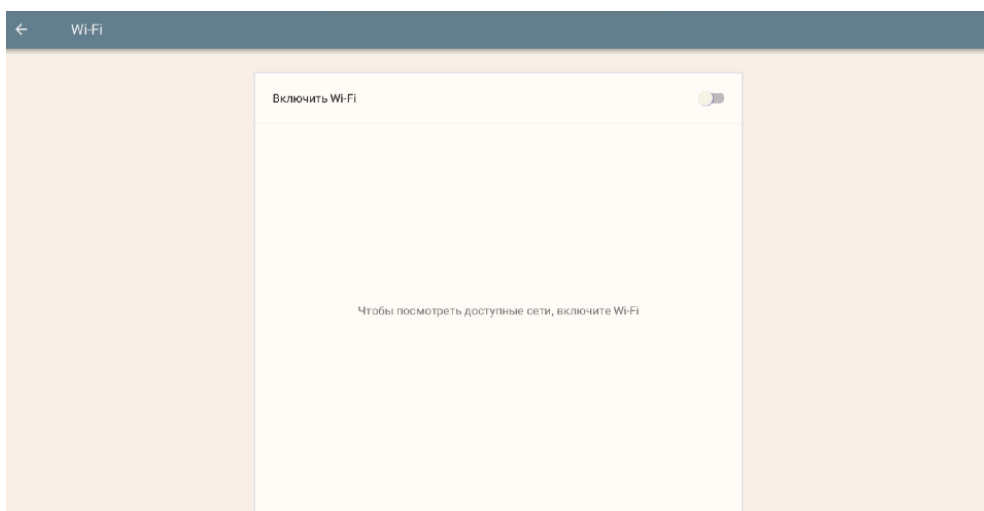

Дождитесь, пока модуль Wi-Fi включится и произведет поиск доступных сетей для подключения.

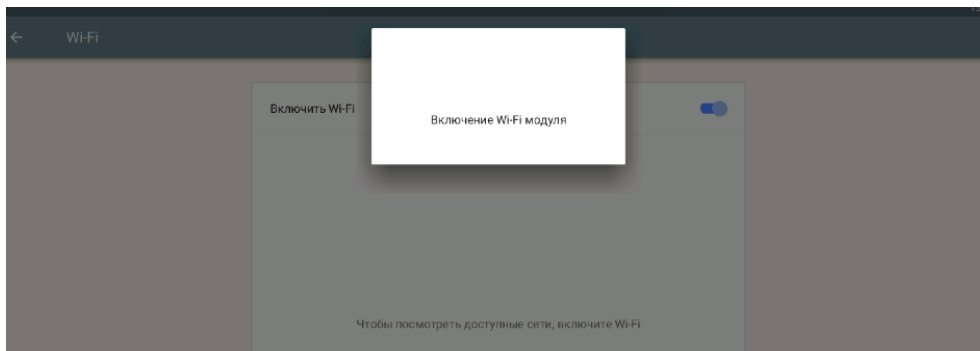

Выберите из списка доступных сеть, к которой вы хотите подключиться.

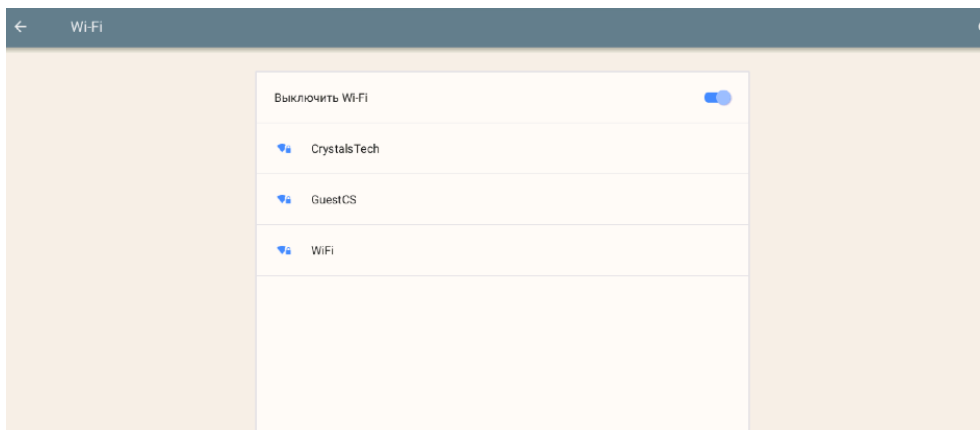

Нажмите кнопку “Пароль” и введите пароль, установленный в роутере для подключения через WiFi.

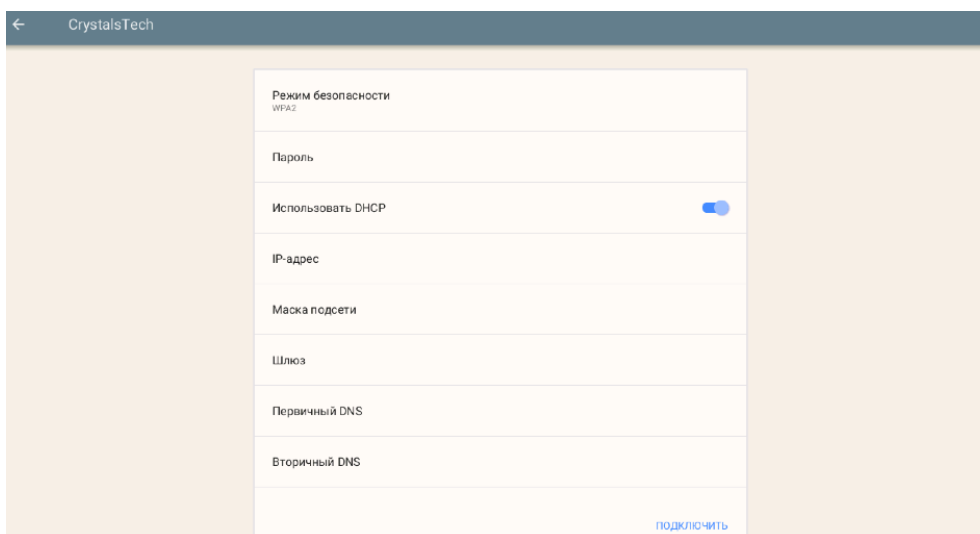

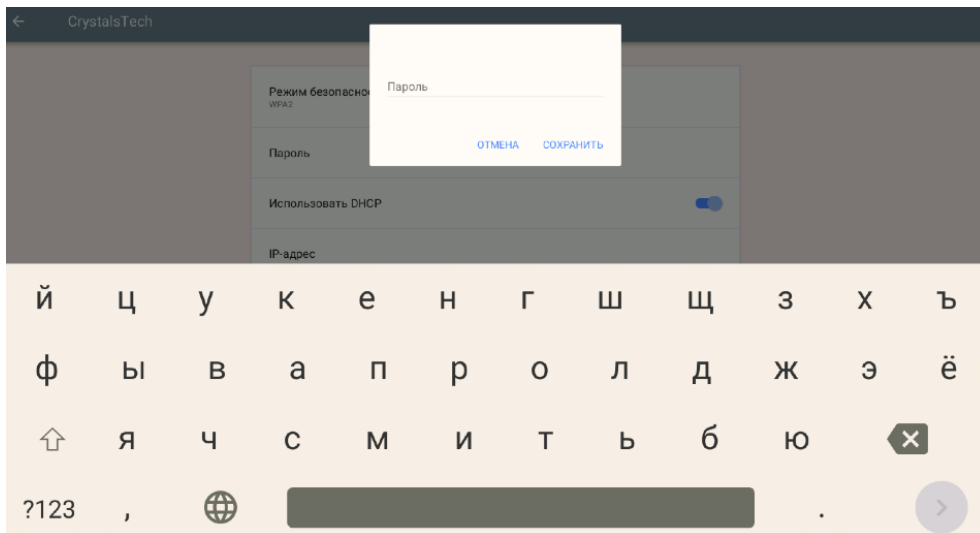

Далее нажмите кнопку “Подключить”. В случае успешного подключения, программа обновит параметры сети, иначе проверьте настройки и повторите попытку. Вы сможете изменить настройки сети, изменив настройку “Использовать DHCP”.

## 12.2. Проверка обновлений

Перейдите в пункт меню Настройка ⇒ Обновление.

Если для ККТ доступно обновление, будет отображена соответствующая надпись о доступной версии для загрузки. Чтобы обновить программное обеспечение, нажмите «Обновить до версии».

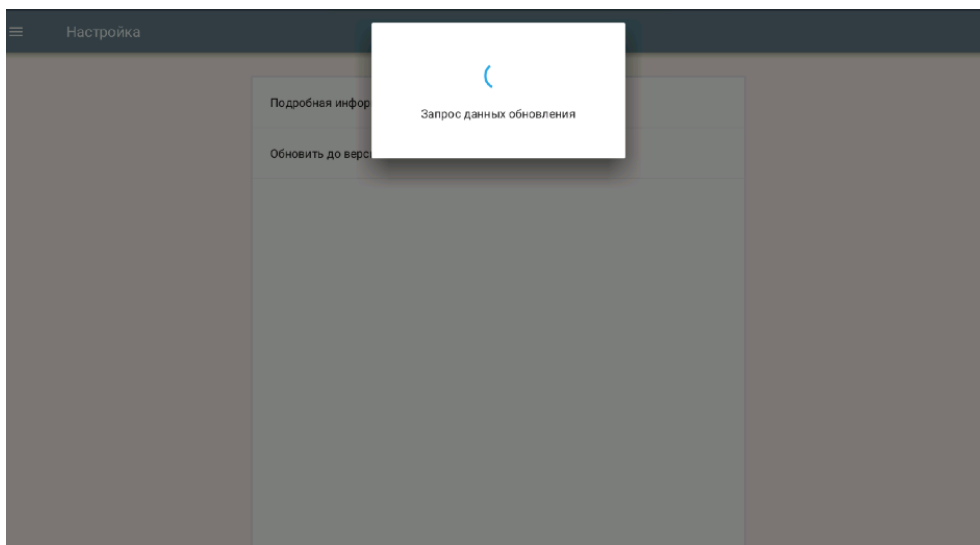

ККТ загрузит и установит обновление после подтверждения пользователем этого действия. Если обновление не требуется, то ККТ выдаст соответствующее сообщение.



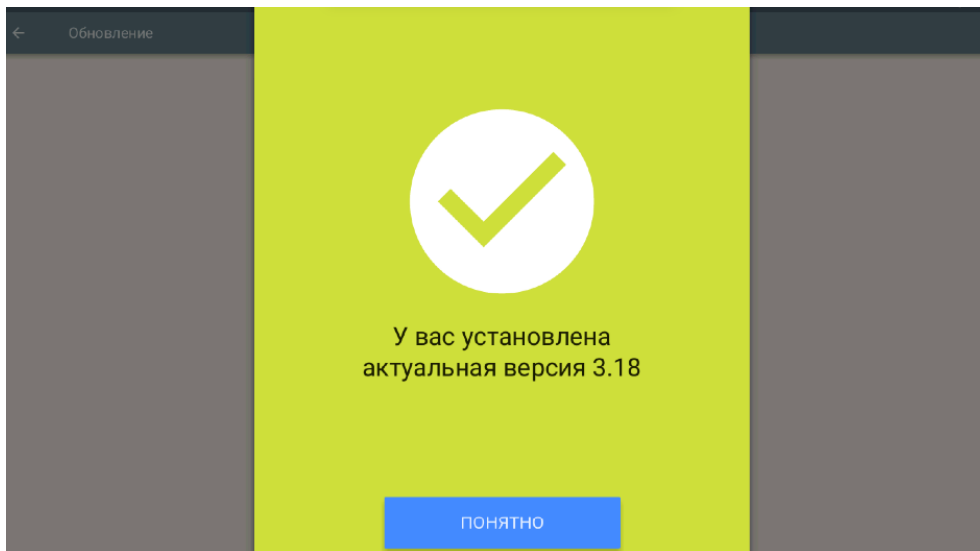

### 12.3. Настройка реквизитов пользователя

Перейдите в пункт меню Настройка ⇒ Реквизиты пользователя.

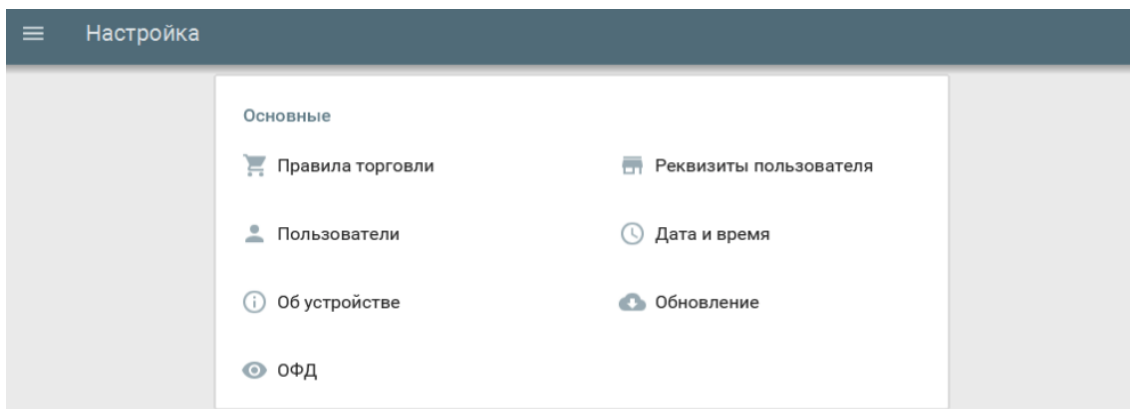

Введите:

- Наименование организации-пользователя или фамилия, имя, отчество (при наличии) индивидуального предпринимателя-пользователя;
- Место (адрес) осуществления расчётов;
- Название места осуществления расчётов;
- ИНН;
- КПП.

Наименование организации-пользователя Дримкас 2015
Наименование места осуществления расчетов Магазин 3
Адрес осуществления расчетов Попова 37В
ИНН 7802870820
КПП 780200101

## 12.4. Установка и изменение даты и времени

Перейдите в пункт меню Настройка ⇒ Дата и время.

Дата и время Настраивается вручную
Часовой пояс Москва, СМТ+03:00
Дата 14.10.2016.
Время 13:59

Настройте часовой пояс по месту (адресу) осуществления расчётов.

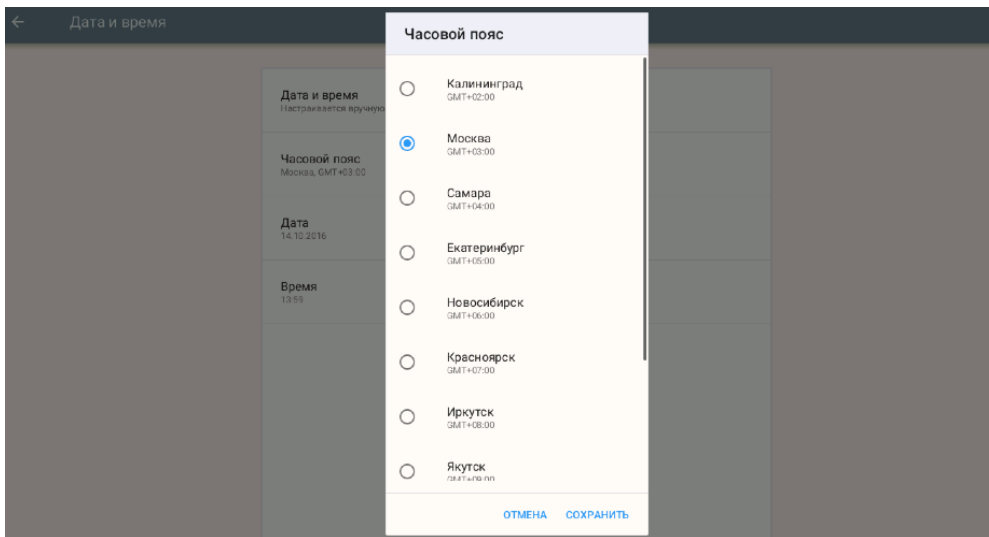

Установите текущую дату.

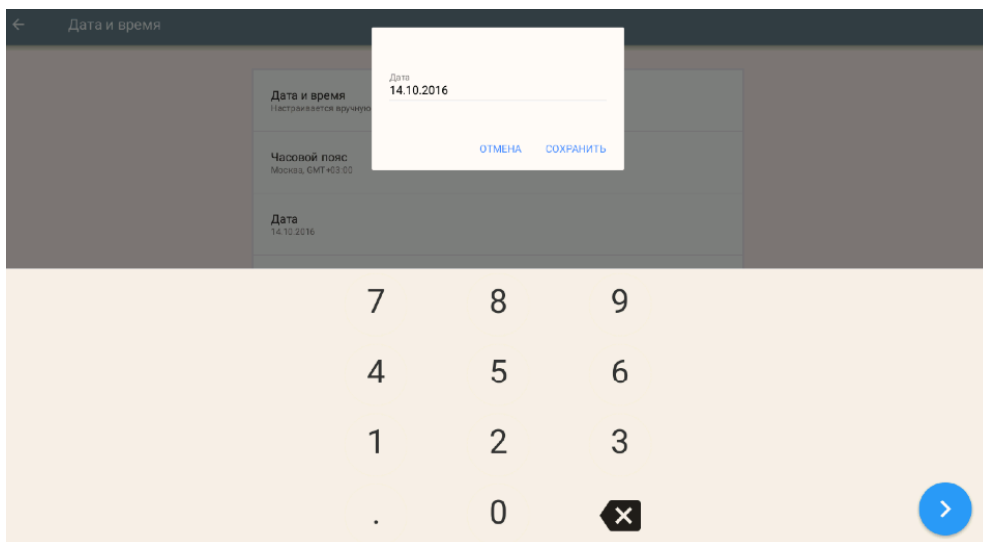

Установите текущее время.

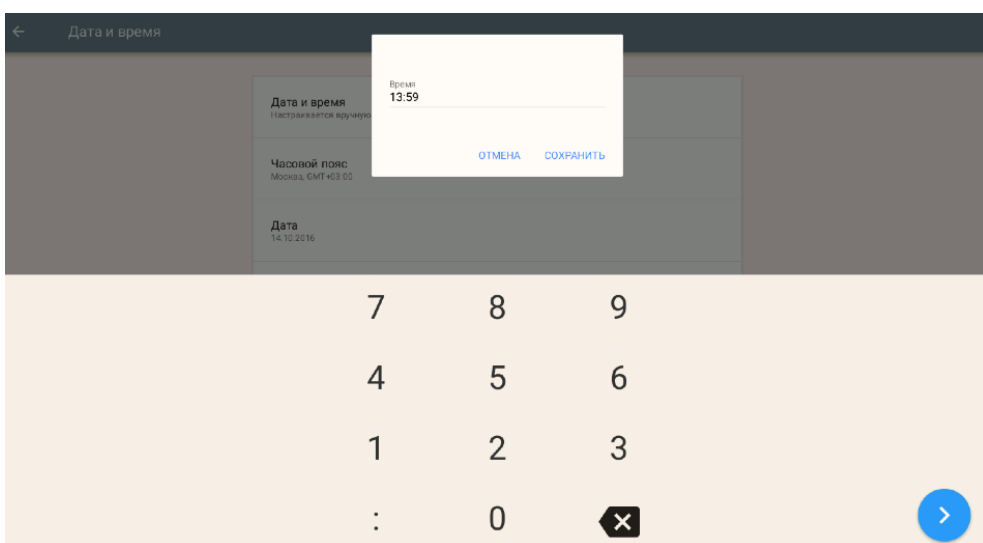

## 13. Общий порядок регистрации ККТ в ФНС России

Для проведения регистрации ККТ необходимо выполнить условия:

1. Установить ФН в ККТ;
2. Заключение договора с ОФД;
3. Обеспечить подключение ККТ к сети Интернет;
4. Подать заявление на регистрацию ККТ в налоговый орган и получить регистрационный номер ККТ.

При применении ККТ в режиме не предусматривающем обязательную передачу фискальных документов в налоговые органы в электронной форме через оператора фискальных данных, пункты 2, 3 настоящего раздела не выполняются.

Общий порядок регистрации ККТ:

- Заявление подается на бумажном носителе в территориальный налоговый орган или в электронном виде через «Кабинет контрольно-кассовой техники» на официальном сайте ФНС России;
- Заявление в электронном виде должно быть подписано усиленной квалифицированной электронной подписью (далее ЭП);
- В заявлении обязательно должны быть указаны: владелец ККТ, ИНН, место установки ККТ, модель и заводской номер ККТ, сведения о работе ККТ в режиме не предусматривающем обязательную передачу фискальных документов в налоговые органы в электронной форме через оператора фискальных данных, сведения о сфере применения ККТ;
- Получить регистрационный номер ККТ;
- Выполнить процедуру регистрации и сформировать «Отчет о регистрации». При выполнении этой процедуры пользователь должен ввести в ФН полученный регистрационный номер, и иные необходимые сведения, указанные в заявлении.
- После формирования «Отчета о регистрации» в срок не позднее рабочего дня следующего за днём получения регистрационного номера пользователь передаёт в налоговый орган сведения, содержащиеся в сформированном отчёте о регистрации на бумажном носителе, через кабинет ККТ или через ОФД.
- ФНС России проверяет соответствие экземпляров ККТ и ФН по реестрам экземпляров и вносит данные в журнал учета и карточку регистрации ККТ;
- Карточка регистрации ККТ выдаётся (направляется) пользователю.

Перед выполнением операций непосредственно с ККТ, необходимо выполнить необходимые настройки, указанные в настоящем руководстве.

### 13.1. Регистрация ККТ

Чтобы выполнить регистрацию ККТ необходимо:

Перейти в пункт меню Настройка ⇒ ОФД ⇒ Регистрация.

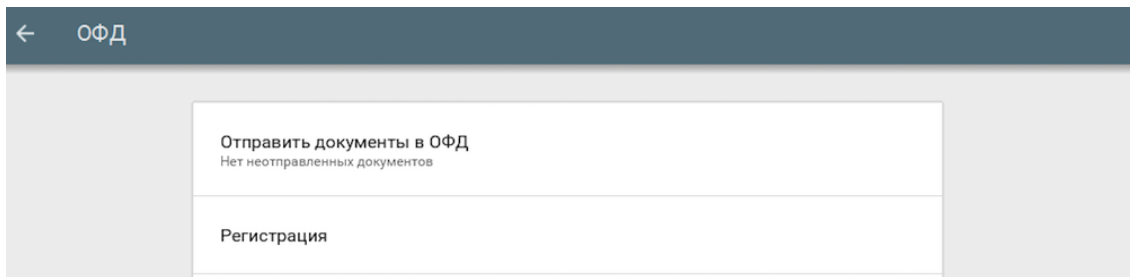

Ввести:

- Наименование организации-пользователя или ФИО индивидуального предпринимателя-пользователя. Наименование организации-пользователя или ФИО индивидуального предпринимателя-пользователя должны совпадать с реквизитами юридического лица, введенными при настройке реквизитов пользователя;
- Место (адрес) осуществления расчётов;
- ИНН;
- Регистрационный номер ККТ;

- Систему налогообложения (выберите из списка);

Система налогообложения

Общая

Упрощенная

ЕНВД

ЕСХН

Патентная

ОТМЕНА СОХРАНИТЬ

При использовании ККТ в режиме, не предусматривающем обязательной передачи фискальных документов в налоговые органы в электронной форме через оператора фискальных данных включить соответствующий переключатель.

**Примечание:** При активизации данного режима ввод реквизитов ОФД будет недоступен.

← Регистрация

Наименование организации-пользователя  
ООО Дримкас

Адрес осуществления расчетов  
ул. Профессора Попова, 37 В

ИНН  
7802870820

Регистрационный номер ККТ

Система налогообложения  
Общая

Режим, не предусматривающий обязательной передачи ФД

Дополнительные параметры работы

РЕГИСТРАЦИЯ

- Выбрать ОФД;

Режим, не предусматривающий обязательной передачи ФД



Оператор фискальных данных  
Атлас-карт

#### Дополнительные параметры работы

Выберите из выпадающего списка операторов, ОФД с которым у вас заключён договор.

- В “Дополнительных параметрах” есть возможность включить шифрование;
- Если объем и список услуг невозможно определить в момент оплаты, установите параметр “Применение в сфере услуг”;
- Если юридическое лицо является платежным агентом, установите соответствующий параметр.

← Регистрация

- Использовать шифрование
- Применение в сфере услуг
- Применение платежными агентами

Для завершения процедуры регистрации ККТ и формирования отчёта о регистрации необходимо нажать “Регистрация”.

В случае успешной регистрации, будет выведено соответствующее сообщение на экране и ККТ распечатает отчёт о регистрации.

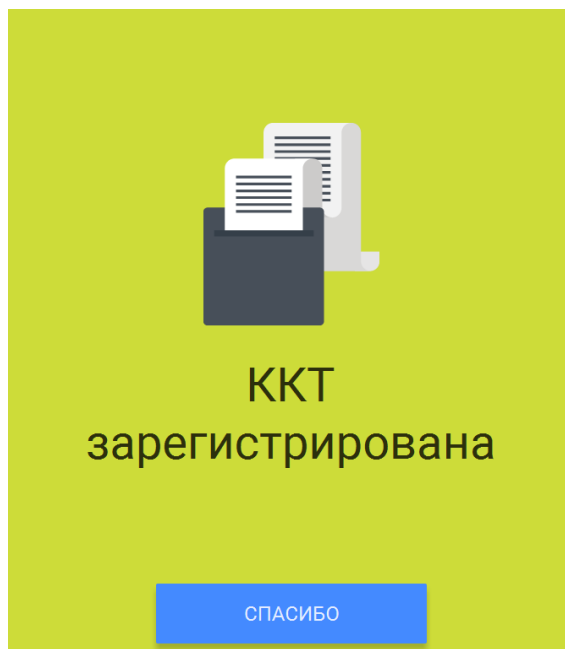

Окончанием регистрации ККТ в налоговых органах является получение карточки регистрации ККТ. Датой регистрации ККТ считается дата формирования налоговым органом карточки регистрации ККТ.

**Внимание!** Проведение расчетов на ККТ разрешено только с фискальным накопителем, установленным в ККТ и переведенным в фискальный режим и только после регистрации ККТ в налоговых органах.

## 14. Изменение параметров регистрации ККТ

В случае, если ККТ уже зарегистрирована, в меню Настройка ⇒ ОФД появляется возможность изменить параметры регистрации с заменой или без замены ФН, а также возможность снятия ККТ с регистрационного учета.

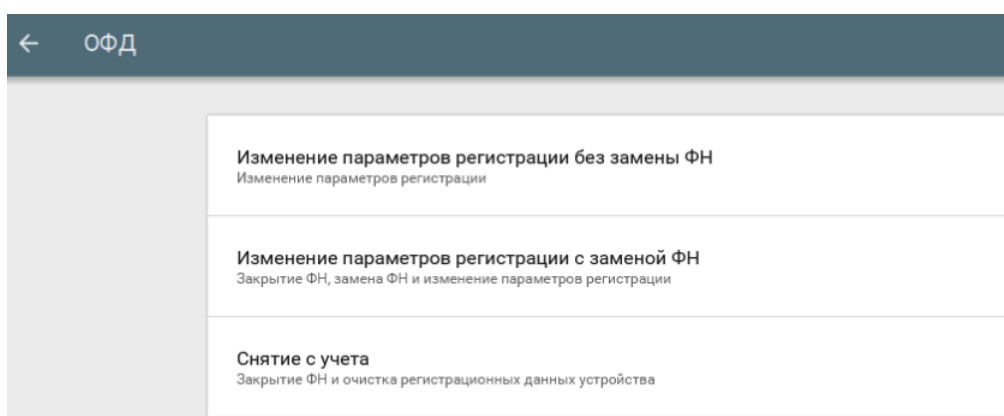

### 14.1. Изменение параметров регистрации без замены ФН

В нижеперечисленных случаях можно осуществить изменение параметров регистрации без замены ФН:



- Наименование организации-пользователя или фамилия, имя, отчество (при наличии) индивидуального предпринимателя-пользователя;
- Место (адрес) осуществления расчётов;
- Применяемая при расчёте система налогообложения;
- Необходимости включения шифрования;
- Смены оператора фискальных данных;

<b>Наименование организации-пользователя</b> ООО Дримкас
<b>Адрес осуществления расчетов</b> ул. Профессора Попова, 37 В
<b>ИНН</b> 7802870820
<b>Регистрационный номер ККТ</b> 123654789
<b>Система налогообложения</b> Общая
<b>Режим, не предусматривающий обязательной передачи ФД</b> <input checked="" type="checkbox"/>
<b>Дополнительные параметры работы</b>
<a href="#">ИЗМЕНИТЬ ПАРАМЕТРЫ</a>

- Переход в режим передачи фискальных документов в налоговые органы в электронной форме через оператора фискальных данных.

Для перехода из режима, не предусматривающего обязательной передачи фискальных документов в налоговые органы в электронной форме через оператора фискальных данных в режим обязательной передачи фискальных документов необходимо:

1. Выполнить условия, указанные в пункте «Регистрация ККТ в ФНС России»;
2. Выключить переключатель режима, не предусматривающего обязательной передачи ФД;
3. Выбрать ОФД.

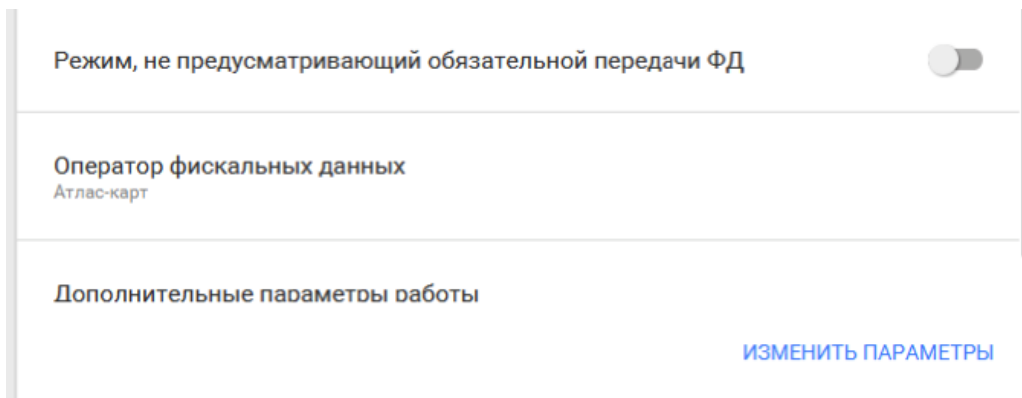

В пункте «Дополнительные параметры работы» есть возможность включить шифрование. Если ранее шифрование не использовалось, то его можно включить. Переход со схемы работы с шифрованием на схему работы без шифрования без замены ФН не предусмотрен.

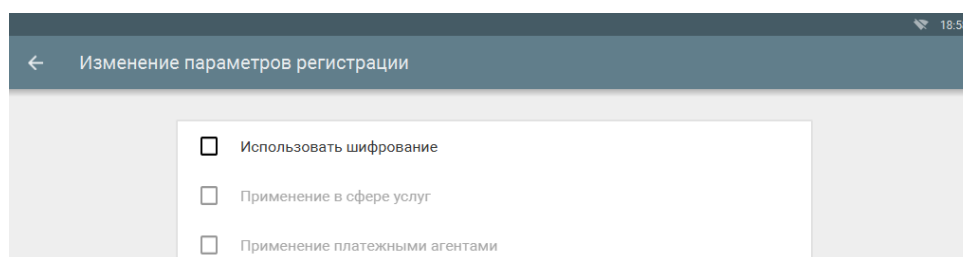

Для того, чтобы изменить один из перечисленных параметров необходимо перейти в меню Настройки ⇒ ОФД и выбрать пункт «Изменение параметров регистрации без замены ФН» и изменить необходимые сведения.

Для завершения операции изменения параметров нажмите кнопку «Изменить параметры».

В случае успешного изменения параметров регистрации, будет выведено соответствующее сообщение на экране и ККТ распечатает отчёт об изменении параметров регистрации.

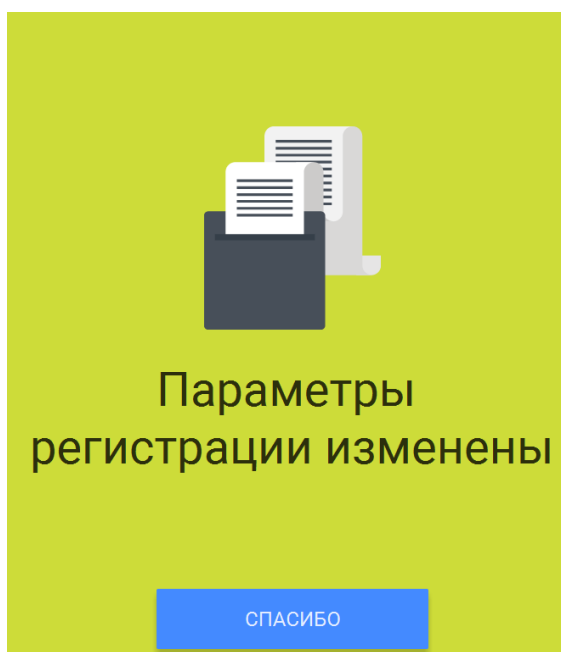

## 14.2. Изменение параметров регистрации с заменой ФН

**Внимание!** Перед данной операцией убедитесь, что все ФД отправлены в ОФД. Сделать это можно, распечатав отчет о текущем состоянии расчетов (зайдите в меню Смены и выберите в дополнительном меню, правый верхний угол, пункт «Документы ФН»). Если есть неотправленные документы, проверьте настройки сетевого подключения. Если настройки сетевого подключения корректны – обратитесь в службу технической поддержки ОФД (контактные данные можно найти в договоре с оператором фискальных данных).

При использовании ККТ в режиме, не предусматривающем обязательной передачи фискальных документов в налоговые органы в электронной форме через оператора фискальных данных проверка неотправленных фискальных документов не требуется.

**Внимание!** Ключ фискального признака в ФН имеет срок действия. Срок указан в паспорте на фискальный накопитель. После истечения срока действия ключа фискального признака работа ККТ будет заблокирована и ККТ будет автоматически снята с регистрационного учета.

При приближении к окончанию срока действия ключа фискального признака или при переполнении памяти ФН на «Отчете об открытии смены» и «Отчете о закрытии смены» ККТ распечатает соответствующее сообщение:

- "СРОЧНАЯ ЗАМЕНА ФН (МЕНЬШЕ 3 ДНЕЙ)" – срок действия ключа фискального признака истекает менее чем через 3 дня. Необходимо заменить ФН в указанный срок. В противном случае ККТ будет заблокирована и автоматически снята с регистрационного учёта в ФНС России.
- "ИСЧЕРПАНИЕ РЕСУРСА ФН (МЕНЬШЕ 30 ДНЕЙ)" – срок действия ключа фискального признака истекает менее чем через 30 дней. Необходимо заменить ФН в указанный срок. В противном случае ККТ будет заблокирована и автоматически снята с регистрационного учёта в ФНС России.
- "ПЕРЕПОЛНЕНИЕ ПАМЯТИ ФН (90% И БОЛЬШЕ)" – память ФН близка к заполнению, необходимо заменить ФН. В противном случае ККТ будет заблокирована.

Замена ФН описана в настоящем руководстве.

**Внимание!** По истечении срока действия ключа фискального признака в фискальном накопителе применяемой контрольно-кассовой техники такая контрольно-кассовая техника снимается налоговыми органами с регистрационного учета в одностороннем порядке без заявления пользователя о снятии такой контрольно-кассовой техники с регистрационного учета. При этом в течение одного месяца с даты ее снятия с регистрационного учета пользователь должен представить в налоговые органы все фискальные данные, которые хранятся в фискальном накопителе, применявшемся в контрольно-кассовой технике на момент ее снятия с регистрационного учета.

Для выполнения изменения параметров регистрации с заменой ФН пользователь должен:

- заранее приобрести новый фискальный накопитель, совместимый с ККТ (информацию о совместимости можно посмотреть в паспорте ККТ и реестре ФН. В случае расхождения данных приоритетным источником является сайт ФНС России.);

**Внимание!** Пользователи при перерегистрации контрольно-кассовой техники в связи с заменой фискального накопителя и снятии с регистрационного учета контрольно-кассовой техники, которая применялась в режиме, не предусматривающем обязательной передачи фискальных документов в

налоговые органы в электронной форме через оператора фискальных данных, обязаны осуществить считывание фискальных данных всех фискальных документов, содержащихся в фискальном накопителе, и представить эти фискальные данные в налоговые органы вместе с заявлением о перерегистрации контрольно-кассовой техники или о снятии контрольно-кассовой техники с регистрационного учета на бумажном носителе или через кабинет контрольно-кассовой техники. Датой подачи отчета в электронной форме считается дата его размещения в кабинете контрольно-кассовой техники.

Порядок замены ФН:

- закрыть старый ФН;
- установить новый ФН;
- перевести новый ФН в фискальный режим путем формирования “Отчета об изменении параметров регистрации”;
- внести информацию о вновь установленном ФН в раздел 8 паспорта ККТ.

Для закрытия текущего ФН необходимо перейти в меню Настройки ⇒ ОФД ⇒ Изменение параметров регистрации с заменой ФН.

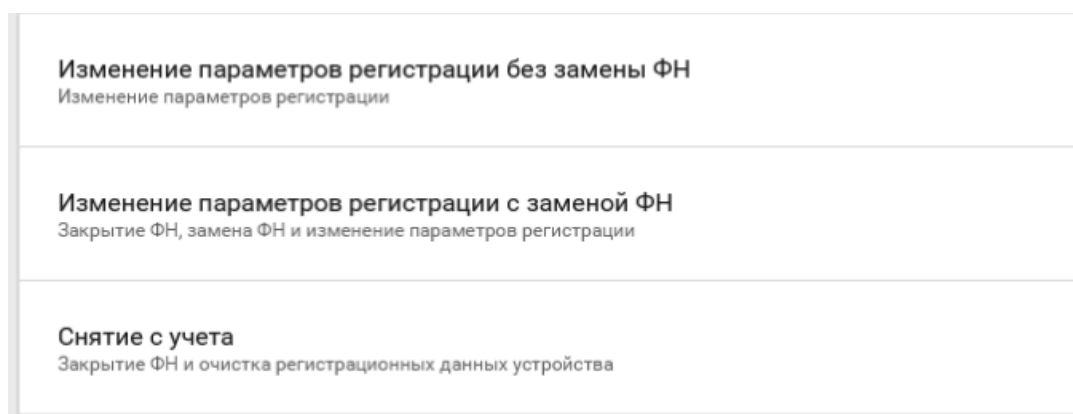

ФН будет закрыт. Пользователю будет показано сообщение на экране.

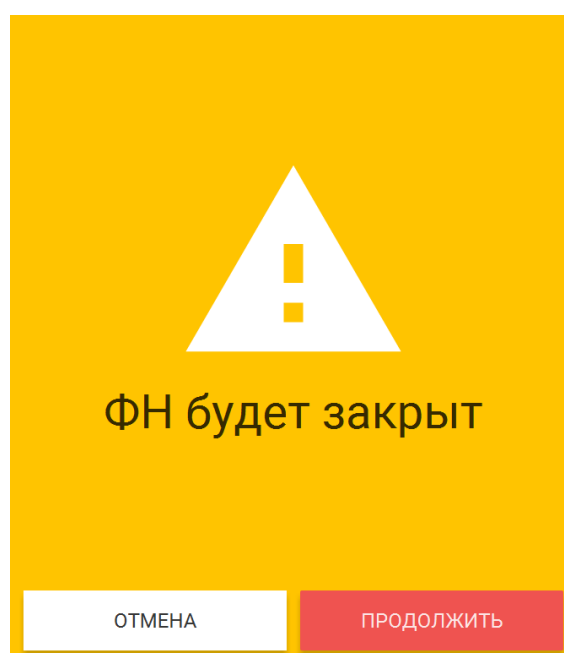

Пользователю будет выведено сообщение о необходимости замены ФН после выключения ККТ.

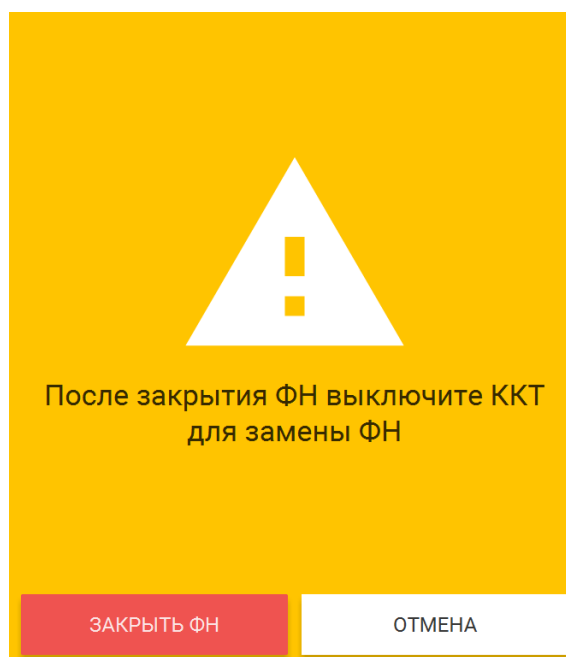

После выключения ККТ, замените ФН на новый.

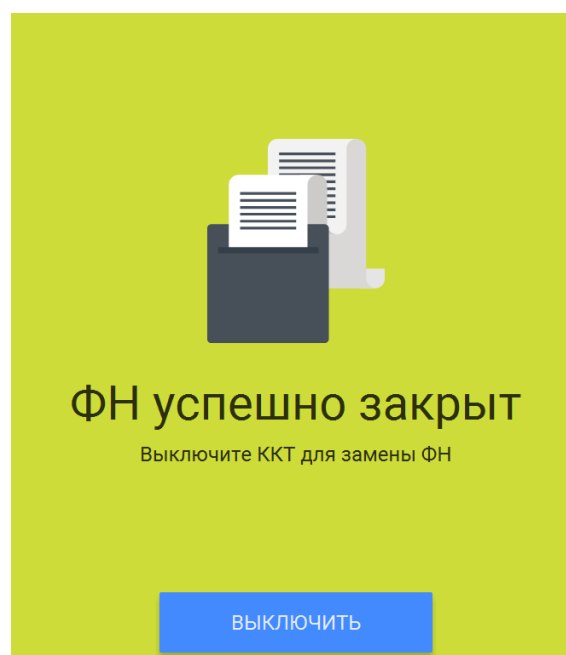

**Внимание!** В случае, если не все ФД отправлены в ОФД, ККТ выдаст предупреждение. Необходимо проверить наличие связи ККТ с ОФД, для этого проверьте настройки сетевого подключения.

Если настройки сетевого подключения корректны – обратитесь в службу технической поддержки ОФД (контактные данные можно найти в договоре с оператором фискальных данных).

После восстановления связи повторить попытку.

При использовании ККТ в режиме, не предусматривающем обязательной передачи фискальных документов в налоговые органы в электронной форме через оператора фискальных данных проверка неотправленных фискальных документов не требуется.

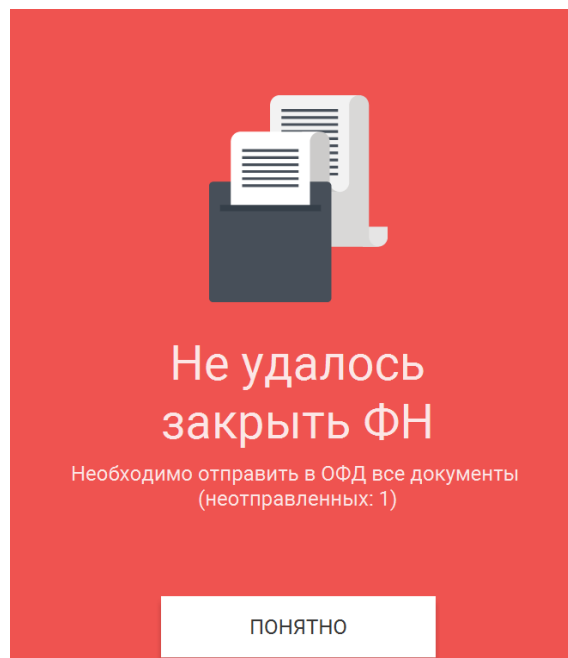

Установка нового ФН в корпус ККТ описана в руководстве выше.

После установки нового ФН необходимо завершить изменение параметров в меню Настройки ⇒ ОФД ⇒ Изменение параметров регистрации с заменой ФН. После окончания изменения параметров нажмите «Изменить параметры».

## 15. Снятие с учёта

**Внимание!** Перед данной операцией убедитесь, что все ФД отправлены в ОФД. Сделать это можно, распечатав отчет о текущем состоянии расчетов. Если есть неотправленные документы, проверьте настройки сетевого подключения, выключите ККТ, затем включите ККТ. Включение/выключение ККТ описано в разделе “Процедура начальной загрузки/ выключение ККТ”

Если настройки сетевого подключения корректны – обратитесь в службу технической поддержки ОФД (контактные данные можно найти в договоре с оператором фискальных данных).

При использовании ККТ в режиме, не предусматривающем обязательной передачи фискальных документов в налоговые органы в электронной форме через оператора фискальных данных проверка неотправленных фискальных документов не требуется.

**Внимание!** Пользователи при перерегистрации контрольно-кассовой техники в связи с заменой фискального накопителя и снятии с регистрационного учета контрольно-кассовой техники, которая применялась в режиме, не предусматривающем обязательной передачи фискальных документов в налоговые органы в электронной форме через оператора фискальных данных, обязаны осуществить считывание фискальных данных всех фискальных документов, содержащихся в фискальном накопителе, и представить эти фискальные данные в налоговые органы вместе с заявлением о перерегистрации контрольно-кассовой техники или о снятии контрольно-кассовой техники с регистрационного учета на бумажном носителе или через кабинет контрольно-кассовой техники. Датой подачи отчета в электронной форме считается дата его размещения в кабинете контрольно-кассовой техники.

При прекращении осуществления расчетов с эксплуатируемой ККТ необходимо выполнить операцию «Снятие с учёта».

Для снятия с учета перейдите в меню Настройки ⇒ ОФД ⇒ Снятие с учета.

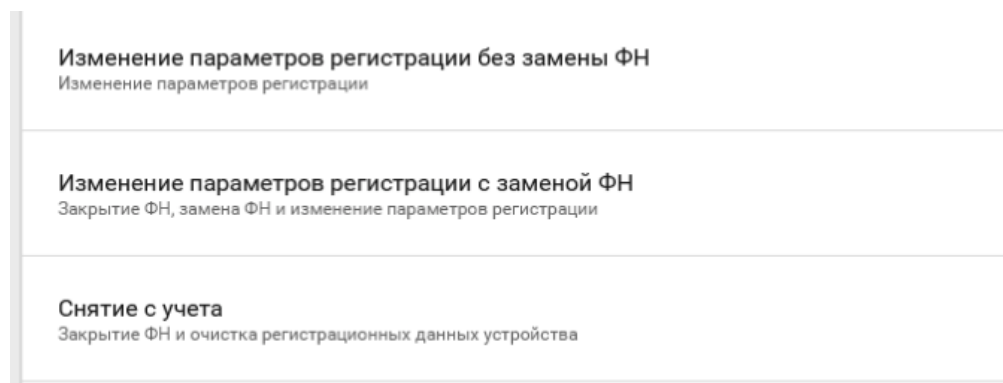

На экране отобразится сообщения с предупреждением о производимой операции. Нажмите «Продолжить».

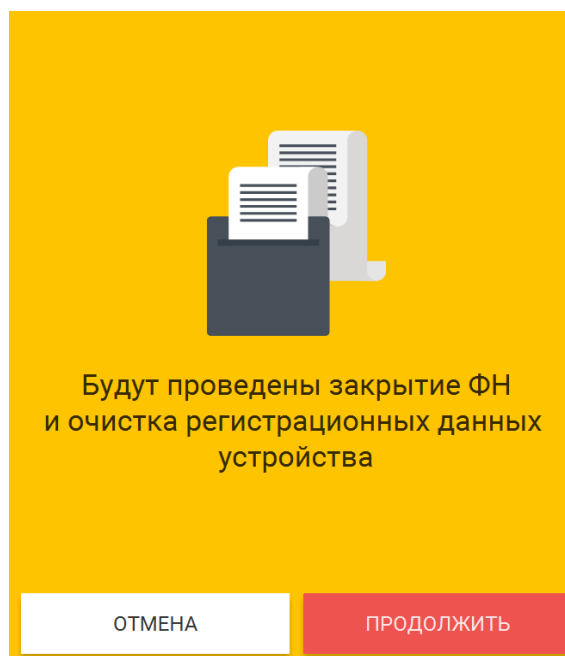

На экране отобразится сообщения с предупреждением. Нажмите «Снятие с учёта».

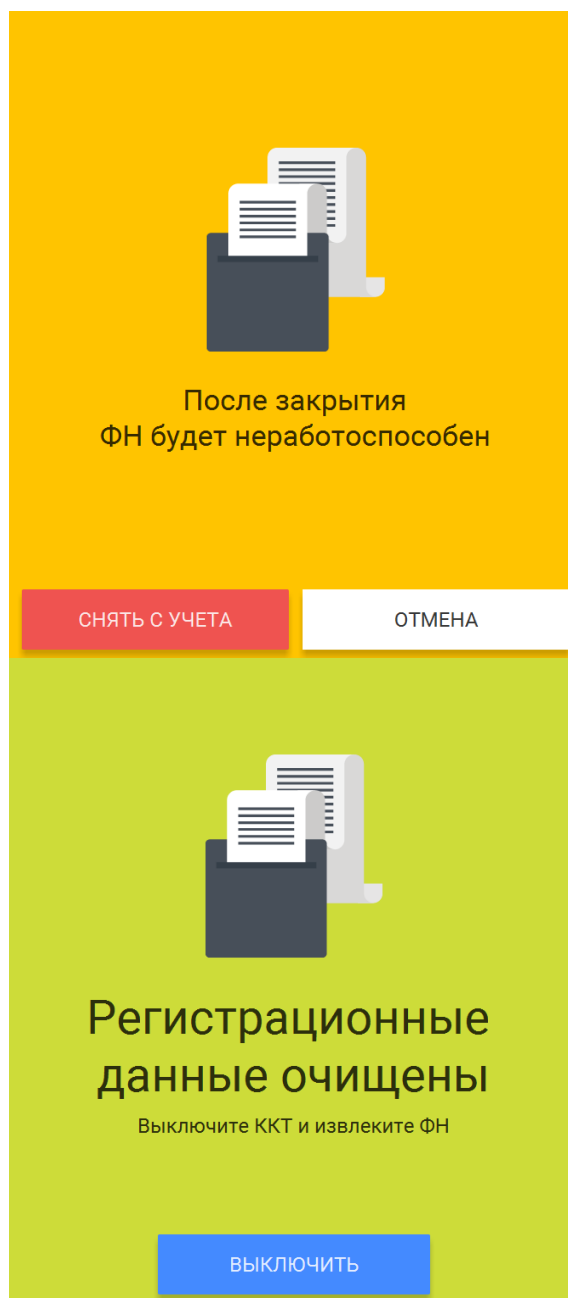

После снятия ККТ с регистрационного учета, ФН необходимо изъять из корпуса ККТ и хранить его не менее 5-ти лет.

Датой снятия ККТ с регистрационного учёта считается дата формирования налоговым органом карточки о снятии ККТ с регистрационного учёта.

## **16. Режим продажи**

### **16.1. Открытие смены**

Для начала работы, необходимо открыть новую смену. Открытая смена не должна превышать 24 часа, по истечению этого времени ККТ будет заблокирована для продажи.

Зайдите в меню Смены.



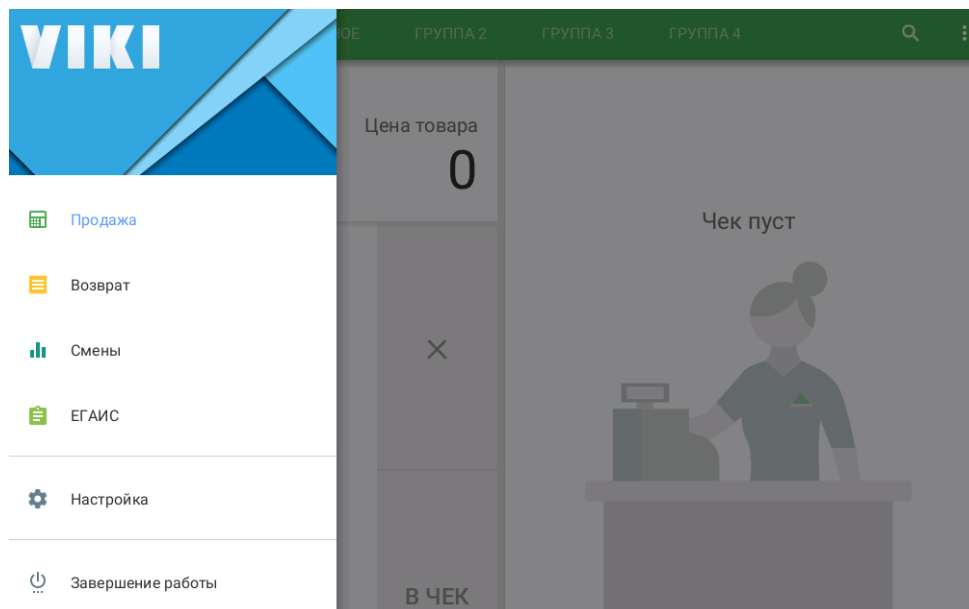

Откройте новую смену.

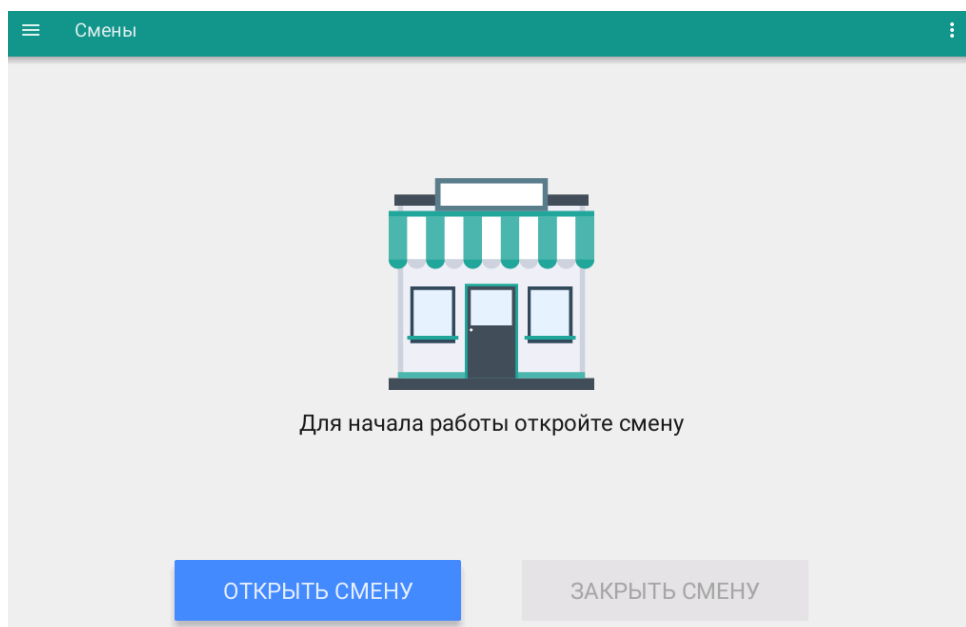

## 16.2. Продажа

При открытой смене доступен пункт меню «Продажа». Перейдите в меню Продажа. Пользователь может добавлять товар из справочника (должен быть загружен на ККТ из товаручётной системы или с помощью файла загрузки, инструкции и перечень совместимых товаручётных систем указаны на сайте производителя) или по свободной цене.

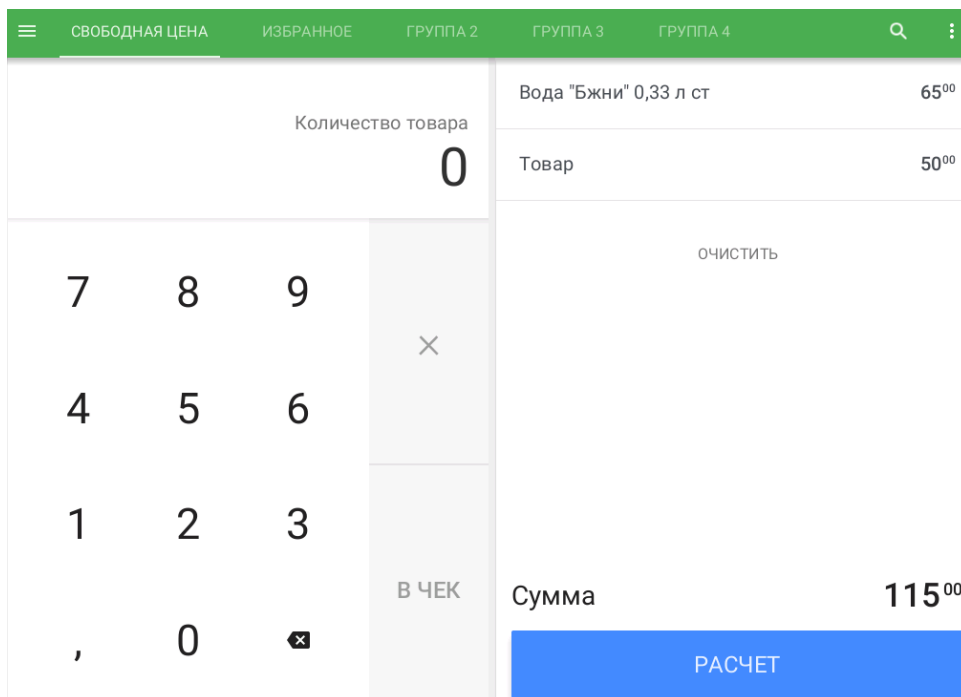

Пользователь может воспользоваться поиском товара в справочнике. (иконка “увеличительное стекло”)

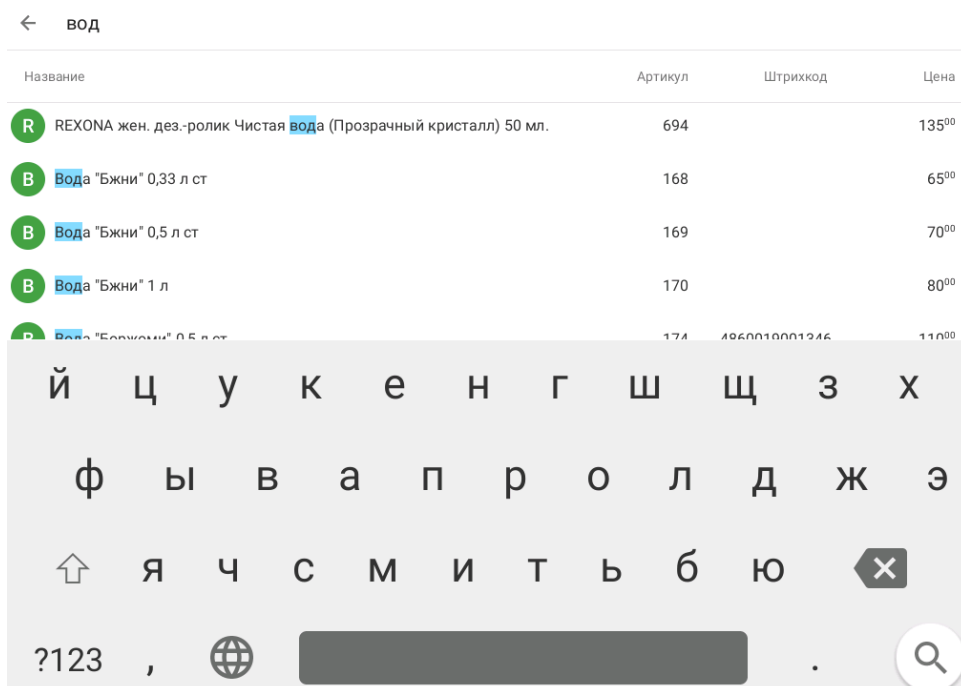

### 16.3. Закрытие смены

Не позднее чем через 24 часа с начала открытия смены, пользователь должен закрыть открытую смену, в противном случае ККТ будет заблокирована, кроме функции закрытия смены. Для закрытия смены перейдите в меню Смены. Нажмите кнопку “Закрыть смену”. Будет отпечатан отчет о закрытии смены.

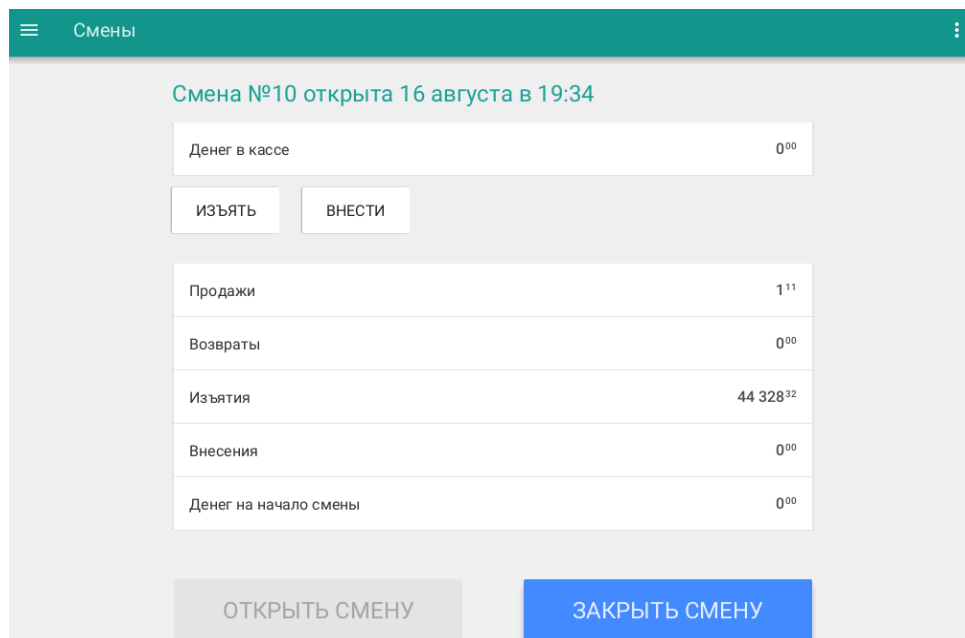

## 17. Загрузка налоговых ставок

Для проведения расчётов в ККТ предусмотрены следующие виды налоговых ставок:

- НДС итога чека со ставкой 18%;
- НДС итога чека со ставкой 10%;
- НДС итога чека со ставкой 0%;
- НДС не облагается;
- НДС итога чека с рассчитанной ставкой 18%;
- НДС итога чека с рассчитанной ставкой 10%.

Назначение налоговой ставки на товар осуществляется в excel-файле и загружается на ККТ.

	1	2	3	4
	Наименование товара	Цена	Налоговая ставка	
1	Товар (10% ставка)	100,00	10	
2	Товар (18% ставка)	200,00	18	
3	Товар (0% ставка)	300,00	0	
4	Товар (не облагается)	400,00		
5				
6				

После оформления excel-файла для загрузки данных в ККТ (шаблон файла можно скачать на сайте производителя) его необходимо загрузить на ККТ одним из способов:

- С помощью USB-флеш - скопировав файл в корневой каталог;
- Скопировать файл в сетевой каталог обмена ККТ [\\IP\\_KKT\exchange](\\IP_KKT\exchange) .

## 18. Загрузка скидок

Скидки загружаются на ККТ по протоколу файлового обмена текстовыми файлами. Для заведения скидки на товар указываются команды и соответствующие поля.

```
$$$ADDAUTODISCCONDS
99999;1800001;;2% по карте на
чек;;0;2;;;23:59:59;;;;;;;7801;7801;;;;;;;1;7;7;;
2;1800001;;5% по карте на некоторые
товары;;0;5;;;23:59:59;;;;;;;7801;7801;;;;;;;1;7;7;;
```

После оформления txt-файла для загрузки данных в ККТ (шаблон файла можно скачать на сайте производителя <https://dreamkas.ru>) его необходимо загрузить на ККТ скопировать файл в сетевой каталог обмена ККТ `\\IP_ККТ\exchange\`.

## 19. Работа ККТ с техническими средствами контроля налоговых органов

Схема подключения технических средств контроля налоговых органов:

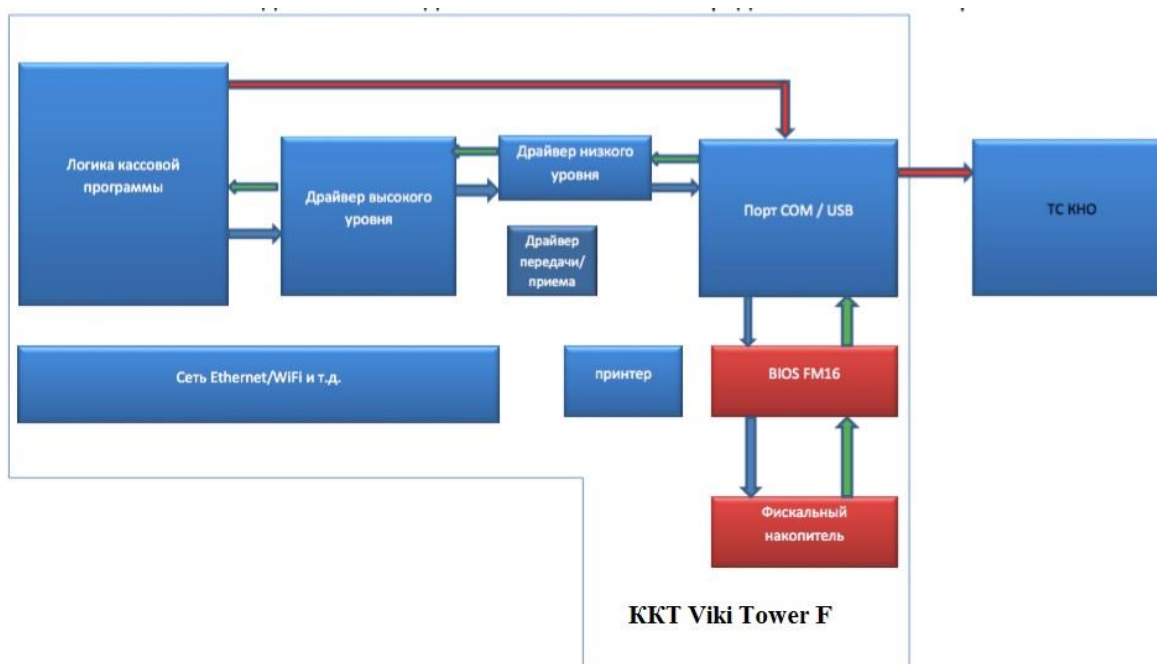

Для выполнения действий контролирующими органами необходимо:

1. Зайти в меню Смены;

2. В дополнительном меню (правый верхний угол) доступен пункт «Документы ФН».

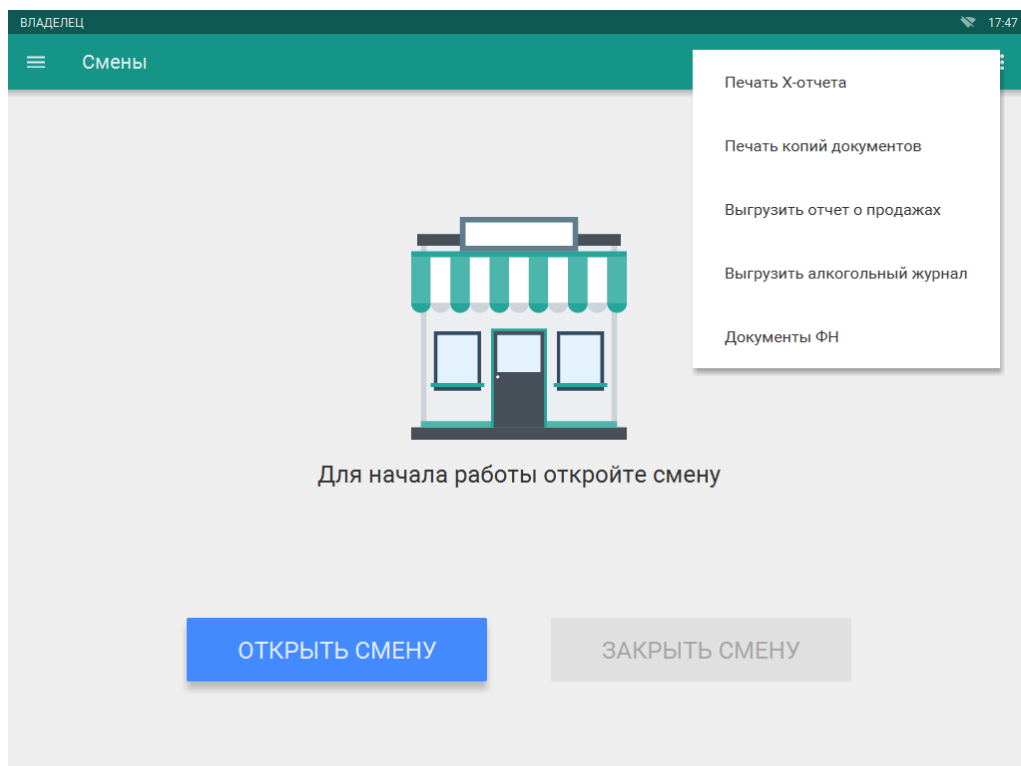

В пункте «Документы ФН» доступны следующие операции:

- напечатать отчет о текущем состоянии расчетов

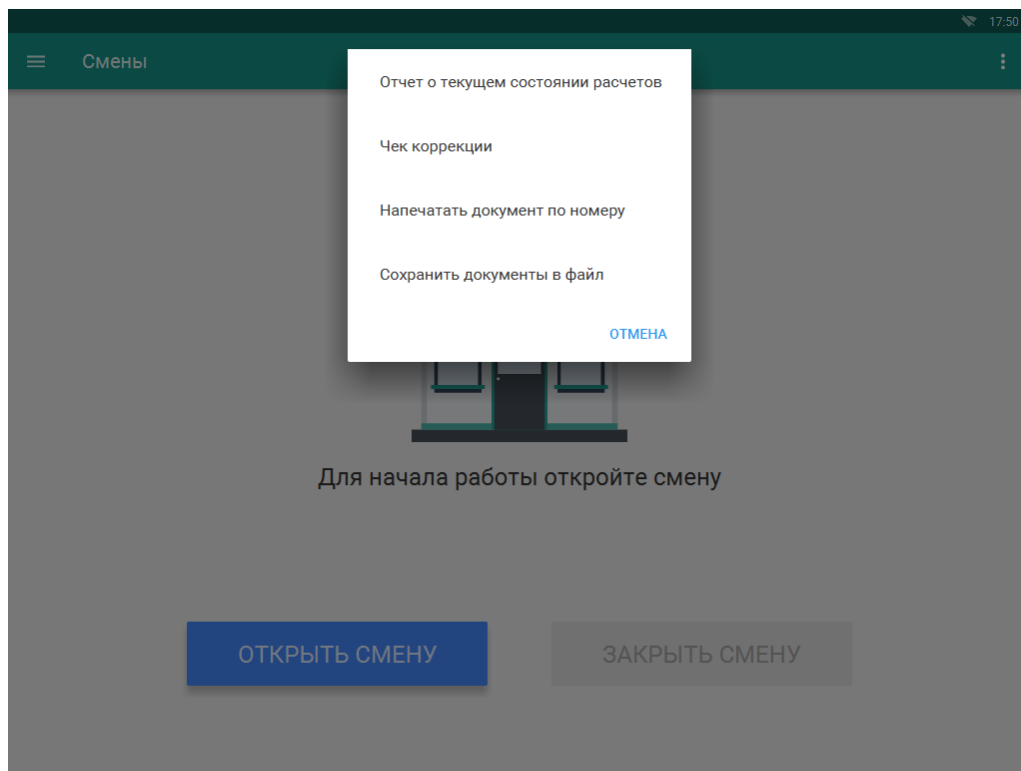

- сформировать чека коррекции
  - введите сумму наличного платежа

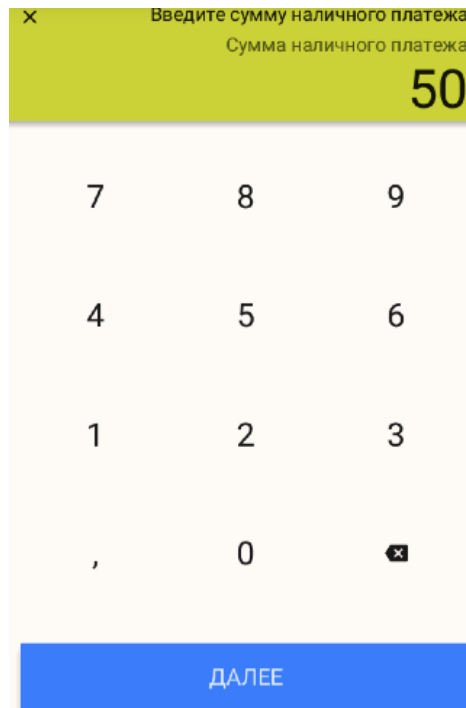

The screenshot shows a mobile application interface with a green header. The header contains a close button (X), the title "Введите сумму наличного платежа" (Enter the amount of cash payment), and the label "Сумма наличного платежа" (Cash payment amount). The value "50" is displayed in large black font. Below the header is a numeric keypad with buttons for digits 7, 8, 9, 4, 5, 6, 1, 2, 3, a comma (,), 0, and a delete button (X). At the bottom of the screen is a blue button labeled "ДАЛЕЕ" (NEXT).

- введите сумму безналичного платежа



The screenshot shows a mobile application interface with a green header. The header contains a close button (X), the title "Введите сумму безналичного платежа" (Enter the amount of cashless payment), and two labels: "Сумма наличного платежа" (Cash payment amount) and "Сумма безналичного платежа" (Cashless payment amount). The value "50,00" is displayed in large black font for the cash payment, and "10" is displayed for the cashless payment. Below the header is a numeric keypad with buttons for digits 7, 8, 9, 4, 5, 6, 1, 2, 3, a comma (,), 0, and a delete button (X). At the bottom of the screen are two buttons: "НАЗАД" (BACK) and "КОРРЕКЦИЯ" (CORRECTION).

- напечатать фискальный документ по его номеру
  - введите номер документа в ФН (номер документа указан в реквизите ФД № на ФД отпечатанном на бумажном носителе)
  - нажмите «Подтвердить»

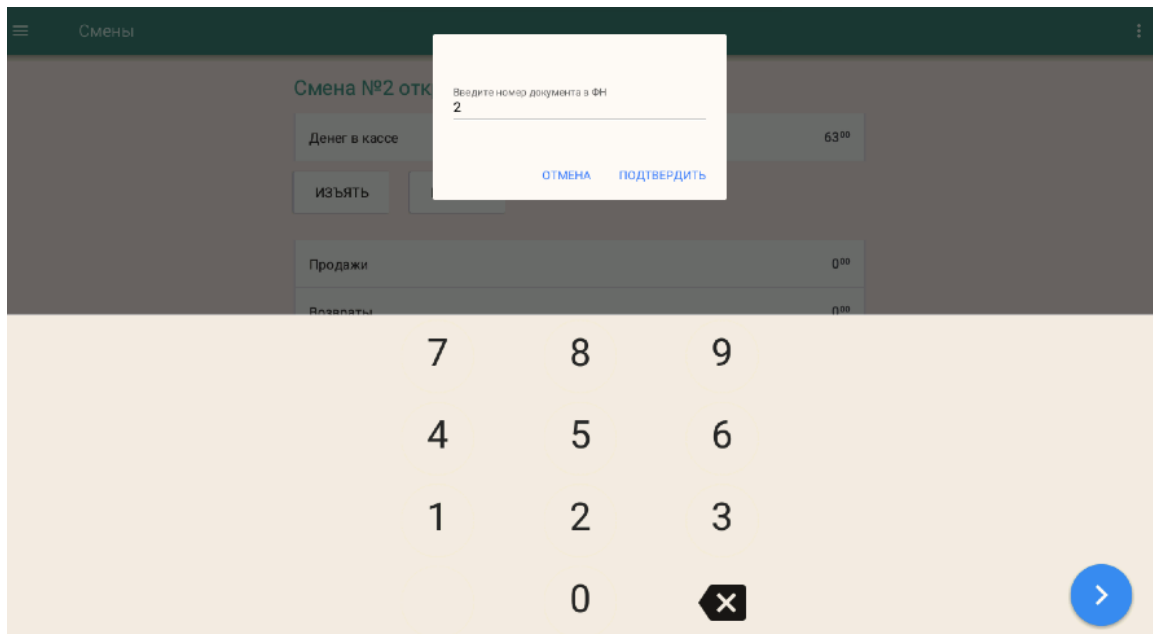

- сохранить все фискальные документы в файл

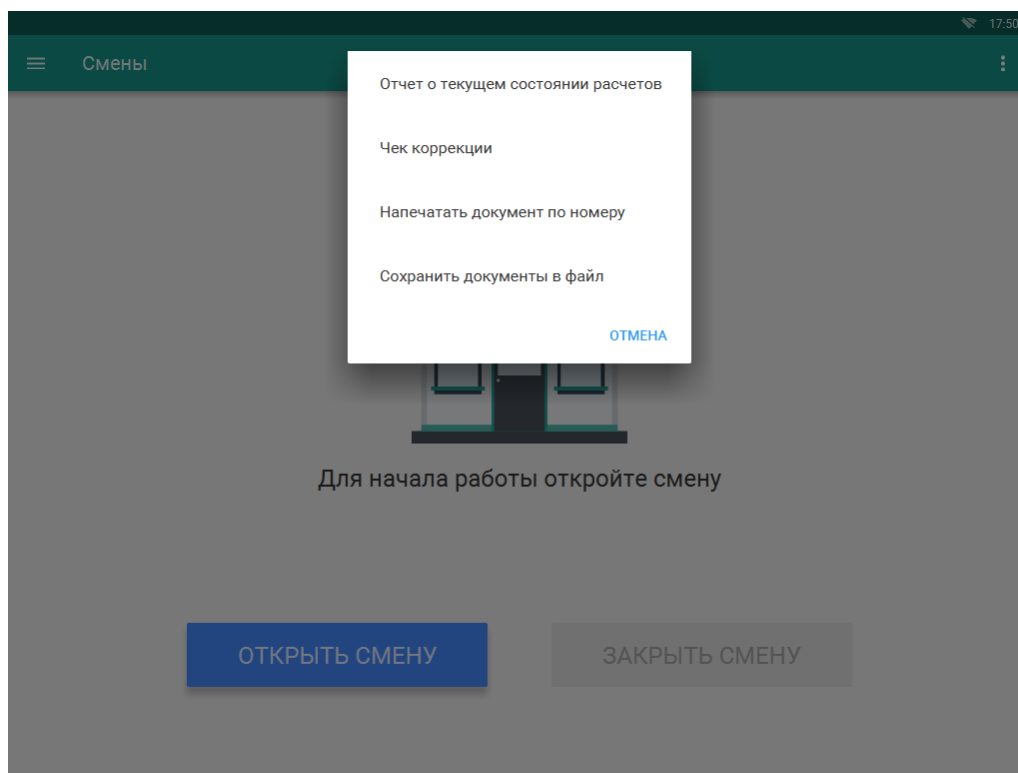

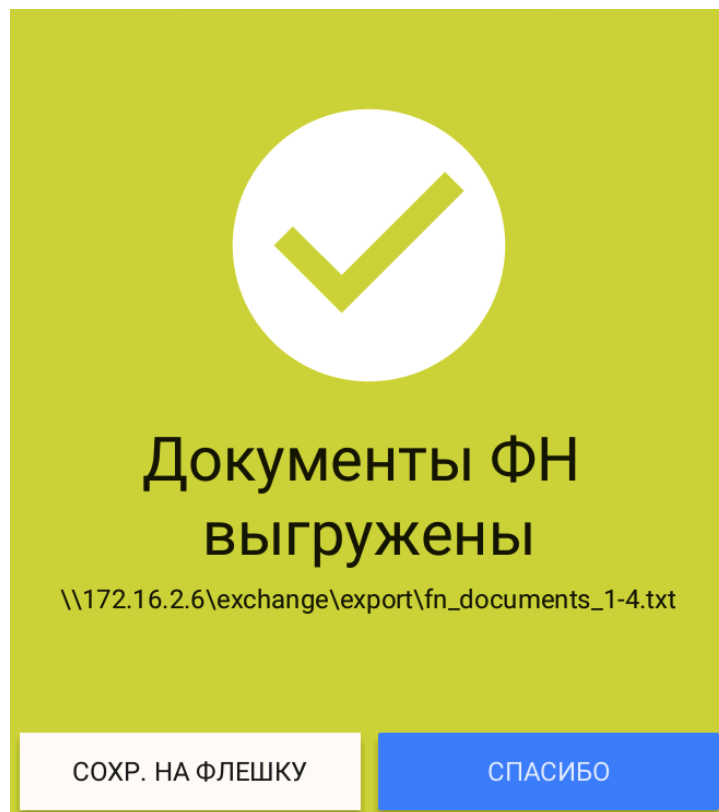

После выполнения «Сохранения документов в файл» полученный файл можно записать на USB-флеш, следуя инструкциям на экране.

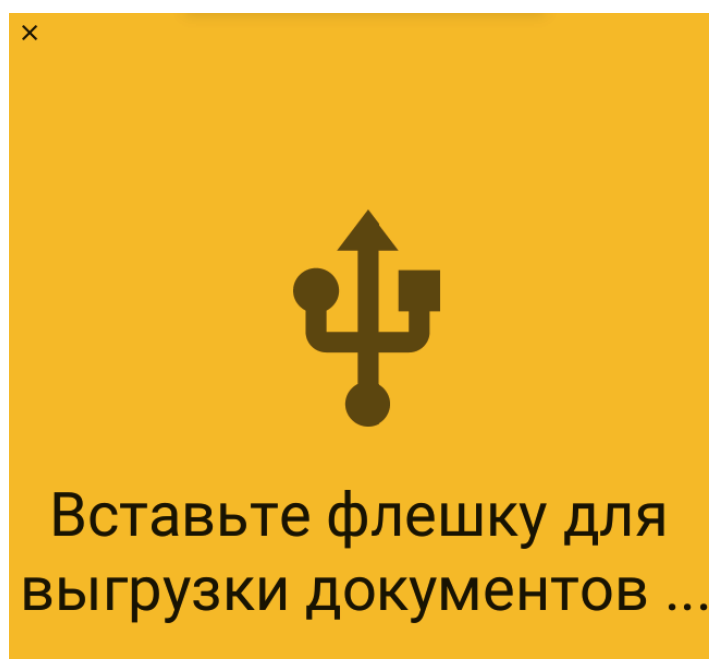

Необходимо физически подключить USB-флэш накопитель к USB порту ККТ. После подключения, файлы автоматически запишутся на USB-флэш накопитель.

Так же доступ к выгруженному файлу можно получить по сети (расположение файла с документами указано в сообщении).



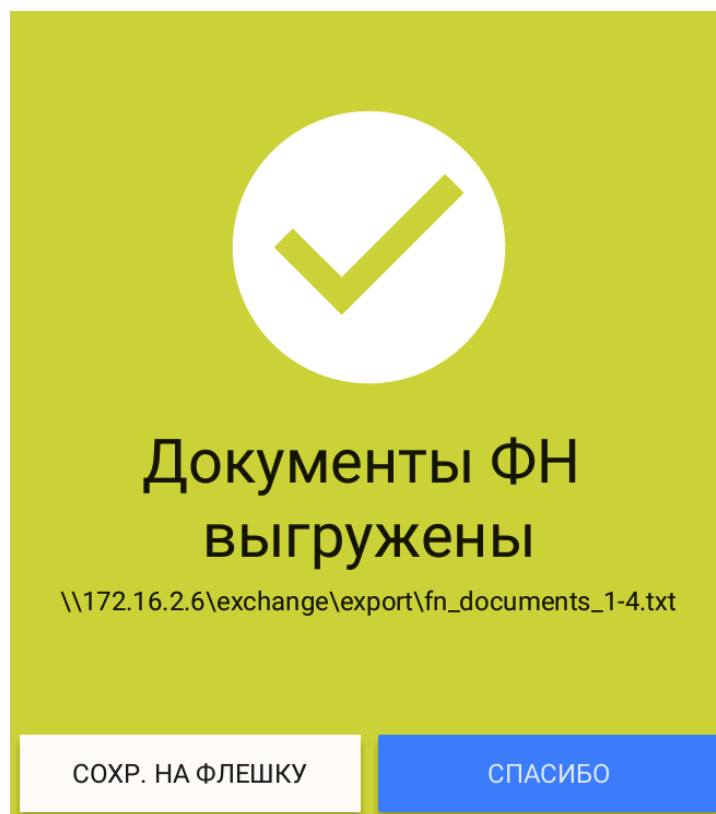

## 20. Условия блокировки ККТ

ККТ блокирует выполнение всех функций в случае:

- отсутствия чековой ленты – необходимо обеспечить наличие чековой ленты;
- возникновения аварийных ситуаций в ККТ, приводящих к порче печатаемого документа – необходимо обеспечить наличие чековой ленты и проверить отсутствия посторонних предметов в печатающем устройстве;
- отсутствия ФН в составе ККТ – необходимо проверить наличие ФН, надёжность соединений, при необходимости обратиться к изготовителю ККТ или в авторизованный сервисный центр;
- неисправностей в работе ККТ описанных в пункте «Проверка работоспособности ККТ» – для устранения неисправностей обратитесь к изготовителю ККТ или в авторизованный сервисный центр;
- при продолжительности смены более 24 часов – необходимо сформировать отчёт о закрытии смены;
- если промежуток времени между формированием фискального признака для отчета об открытии смены и первого кассового в этой смене или промежуток времени между формированием фискального признака для двух кассовых чеков подряд, определенный на основании сведений о моментах формирования этих фискальных документов, переданных контрольно-кассовой техникой в фискальный накопитель, отличается более чем на пять минут от этого промежутка времени, определенного по показаниям таймера фискального накопителя – необходимо проверить и установить время на ККТ, выключить ККТ, затем

включить ККТ и повторно зарегистрировать чек. В случае повторения ошибки обратитесь к изготовителю ККТ или в авторизованный сервисный центр;

- окончания срока действия ключа фискального признака ФН – необходимо заменить ФН согласно данному руководству;
- если через 30 календарных дней с момента формирования фискального признака для фискального документа не будет получено подтверждение оператора для этого фискального документа (за исключением случая применения контрольно-кассовой техники в режиме, не предусматривающем обязательной передачи фискальных документов в налоговые органы в электронной форме через оператора фискальных данных) – необходимо проверить настройки сетевого подключения, выключите ККТ, затем включите ККТ. Если настройки сетевого подключения корректны – обратитесь в службу технической поддержки ОФД (контактные данные можно найти в договоре с оператором фискальных данных);
- при заполнении памяти ФН – необходимо заменить ФН согласно данному руководству.

## 21. Условия эксплуатации ККТ

- экземпляр модели ККТ должен быть внесен в реестр контрольно-кассовой техники.
- экземпляр фискального накопителя должен быть внесен в реестр фискальных накопителей.

*Примечание: реестр ККТ и реестр ФН размещены на сайте ФНС России*

- Следите за чистотой ККТ, не допускайте попадания пыли, влаги и жидкостей внутрь. При обработке поверхностей ПОЛНОСТЬЮ ОБЕСТОЧЬТЕ ККТ, не используйте абразивных веществ и агрессивных растворов, это может привести к повреждению механических частей.
- Не допускайте механических нагрузок, которые могут повлечь повреждение или деформацию элементов ККТ.
- Не прикасайтесь к механизмам, находящимся внутри корпуса, это может привести к их поломке.
- Термопечатающий механизм ККТ следует очищать мягкой тканью, увлажнённой изопропиловым раствором. Запрещается очищать термопечатающий механизм твердотельными материалами (ножницы, скребки, лезвия и т.п.) и этиловым спиртом.
- Техническое обслуживание ККТ должно проводиться с интервалом времени, не превышающим, месяцев.....3
- Ремонт ККТ должен производиться через следующие интервалы времени:
- средний ремонт, лет.....4
- капитальный ремонт, лет ..... 7
- Вскрытие корпуса могут осуществлять только санкционированные пользователем или контролирующим органом лица;
- Для продолжительного хранения в нерабочем состоянии ККТ должен быть подвергнут консервации.

## 22. Меры безопасности

- Место установки ККТ при эксплуатации и техническому обслуживанию должно быть оборудовано так, чтобы исключить возможность случайного соприкосновения работников с токопроводящими устройствами.
- ККТ должна быть подключен к евророзетке с заземлением. Старайтесь не пользоваться те розетками, к которым подключено другое мощное электронное оборудование, создающее помехи в сети электропитания.
- Обязательно используйте блок питания ККТ, поставляемый в комплекте ККТ.
- При включении-выключении ККТ из розетки убедитесь, что ККТ выключен, при этом всегда держитесь за вилку, не за провод.
- Устанавливать ККТ необходимо на твердую устойчивую поверхность, отрегулируйте уровень поверхности, чтобы избежать вибрации.
- Не эксплуатируйте и не храните ККТ в условиях высокой температуры, влажности или сильного загрязнения окружающей среды.
- Не допускайте попадания воды или проводящих материалов (например, металлов) внутрь ККТ.
- Используйте только качественную бумагу, это повысит качество печати чеков и продлит срок службы ККТ.

## 23. Индикаторы состояния

На передней и боковой панели ККТ, расположены четыре светодиодных индикатора:

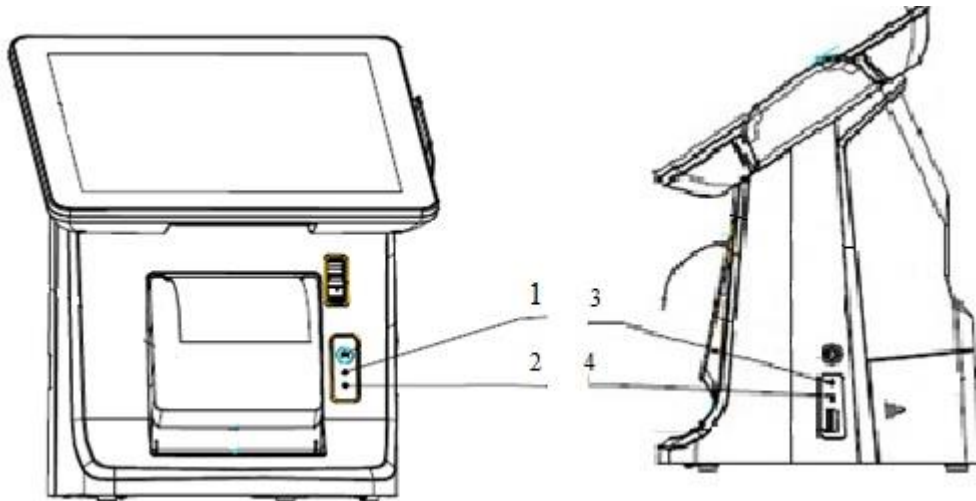

- 1 - индикатор не горит, если отсутствует питание печатающего устройства ККТ;
- 2 – свечение индикатора говорит о наличие ошибки в работе печатающего устройства ККТ;
- 3 - индикатор не горит, если отсутствует питание ККТ;
- 4 – индикатор горит при работе HDD (если подключен).

## 24. Хранение, транспортирование и утилизация

- Храниться ККТ должны при соблюдении условий хранения 1 по ГОСТ 15150 (ККТ хранятся в упакованном виде в отапливаемых помещениях при температуре воздуха от 5 до 40°C и относительной влажности воздуха не более 80% при температуре 25°C);
- ККТ в упакованном виде могут транспортироваться автомобильным или железнодорожным транспортом крытого исполнения или в контейнерах, а также авиационным транспортом в отапливаемых герметизированных отсеках и трюмах судов на любые расстояния с любой скоростью в соответствии с правилами перевозки грузов, действующими на транспорте каждого вида;
- Упакованные ККТ в транспортных средствах должны быть надёжно закреплены для обеспечения его устойчивого положения и предотвращения перемещения при транспортировке, а также защищены от прямого воздействия атмосферных осадков и солнечной радиации;
- Условия транспортирования ККТ:
  - климатические – по условиям хранения ЖЗ (З) по ГОСТ 15150;
  - механические – ОЛ по ГОСТ Р 51908.
- Перед утилизацией ККТ должна быть снят с учета в налоговых органах следующими шагами: внесение налоговым органом в журнал учета контрольно-кассовой техники сведений о прекращении применения пользователем контрольно-кассовой техники и выдача пользователю карточки о снятии контрольно-кассовой техники с регистрационного учета.

## 25. Гарантийные обязательства

25.1. Гарантийный срок на ККТ составляет 12 месяцев со дня продажи, но не более 18 месяцев с даты изготовления, при соблюдении потребителем условий эксплуатации, транспортирования и хранения.

25.2. Пользователь лишается права на гарантийное обслуживание в следующих случаях:

-по истечении срока гарантии;

-при нарушении правил эксплуатации, транспортирования и хранения;

-при наличии механических и иных повреждений деталей и составных частей ККТ после ввода его в эксплуатацию;

-при проведении ремонтных работ в гарантийный период не через сервисные центры, аккредитованные производителем

25.3. Изготовитель ККТ выполняет гарантийные обязательства самостоятельно и через авторизованные Изготовителем сервисные центры. Список сервисных центров размещен на сайте изготовителя ККТ.

25.4. Гарантийные обязательства изготовителя ККТ не распространяются в случае выхода из строя ФН в результате проведения некорректной настройки ККТ или ввода в ККТ неверных регистрационных данных, что повлекло отказ в получении карточки регистрации ККТ в ФНС РФ.